

# **EUCHNER**

**Manual de instrucciones**

**Interruptor de seguridad codificado por transponder con bloqueo  
CTS-C1-BP/BR-FLX con alto/bajo nivel de codificación**

**ES**

## Contenido

<b>1.</b>	<b>Sobre este documento</b>	<b>4</b>
1.1.	Validez	4
1.2.	Grupo de destinatarios	4
1.3.	Explicación de los símbolos	4
1.4.	Documentos complementarios	4
<b>2.</b>	<b>Utilización correcta</b>	<b>5</b>
<b>3.</b>	<b>Descripción de la función de seguridad</b>	<b>7</b>
3.1.	Con monitorización de bloqueo activa	7
3.2.	Con monitorización de bloqueo inactiva	8
<b>4.</b>	<b>Responsabilidad y garantía</b>	<b>9</b>
<b>5.</b>	<b>Indicaciones de seguridad generales</b>	<b>9</b>
<b>6.</b>	<b>Funcionamiento</b>	<b>10</b>
6.1.	Monitorización de bloqueo	10
6.2.	Salidas/bits de monitorización	10
6.2.1.	Señal de bloqueo OL	10
6.2.2.	Señal de posición de la puerta 1 OD	10
6.2.3.	Señal de posición de la puerta 2 OT	11
6.2.4.	Señal de diagnóstico Ol	11
6.2.5.	Señal de desbloqueo antipánico OER	11
6.2.6.	Señal de estado OM	11
6.2.7.	Señal de medio de bloqueo OLS	11
6.2.8.	Conexión de comunicación C	11
6.3.	Bloqueo	11
6.4.	Estados de conmutación	12
<b>7.</b>	<b>Desbloqueo manual</b>	<b>13</b>
7.1.	Desbloqueo auxiliar	13
7.1.1.	Accionamiento del desbloqueo auxiliar	13
7.2.	Desbloqueo antipánico	14
7.2.1.	Accionamiento del desbloqueo antipánico	14
<b>8.</b>	<b>Montaje</b>	<b>15</b>
<b>9.</b>	<b>Conexión eléctrica</b>	<b>18</b>
9.1.	Información sobre  US	19
9.2.	Seguridad contra averías	19
9.3.	Protección de la alimentación de tensión	19
9.4.	Requisitos de los cables de conexión	20
9.5.	Asignación de contactos/asignación de conexiones del interruptor de seguridad CTS-...-AB-... con conector 2 x M12, CTS-...-V05-... con cable de conexión	20
9.6.	Asignación de contactos del interruptor de seguridad CTS-...- SA-... con conector M12, 8 polos	21
9.7.	Indicaciones acerca del funcionamiento en sistemas de control seguros	21
9.8.	Conexión sin y con comunicación IO-Link	21
9.8.1.	Conexión sin comunicación IO-Link	21
9.8.2.	Conexión con comunicación IO-Link	21

<b>10.</b>	<b>Conexión de un único CTS-C1-BP/BR-FLX (funcionamiento independiente)</b> .....	<b>22</b>
<b>11.</b>	<b>Conexión de varios dispositivos en una cadena (conexión en serie)</b> .....	<b>23</b>
11.1.	Conexión en serie con cableado en el armario de distribución.....	23
11.2.	Conexión en serie con distribuidores en Y.....	23
11.2.1.	Longitudes de cable máximas para cadenas de interruptores BR.....	24
11.2.2.	Determinación de las longitudes de cable con la ayuda de la tabla de ejemplos.....	24
11.2.3.	Asignación de contactos del distribuidor en Y para la conexión en serie sin comunicación IO-Link.....	25
11.2.4.	Asignación de contactos del distribuidor en Y para la conexión en serie con comunicación IO-Link.....	27
<b>12.</b>	<b>Uso de los datos de comunicación</b> .....	<b>28</b>
12.1.	Conexión a una pasarela BR/IO-Link GWY-CB.....	28
12.2.	Conexión a un relé de seguridad ESM-CB.....	28
12.3.	Resumen de datos de comunicación .....	29
12.3.1.	Datos cíclicos (datos de proceso) .....	29
12.3.2.	Datos acíclicos (datos de dispositivo e incidencias) .....	29
<b>13.</b>	<b>Puesta en marcha</b> .....	<b>31</b>
13.1.	Configuración del dispositivo y memorización del actuador por primera vez .....	31
13.2.	Memorización de un nuevo actuador (solo con evaluación de alta codificación del actuador) .....	32
13.3.	Control de funcionamiento.....	33
13.3.1.	Comprobación mecánica del funcionamiento.....	33
13.3.2.	Comprobación eléctrica del funcionamiento .....	33
<b>14.</b>	<b>Restablecimiento de fábrica</b> .....	<b>34</b>
<b>15.</b>	<b>Mensajes de estado y error</b> .....	<b>34</b>
15.1.	Indicadores LED .....	34
15.2.	Mensajes de estado.....	35
15.3.	Mensajes de error.....	36
15.4.	Confirmación de mensajes de error.....	38
<b>16.</b>	<b>Datos técnicos</b> .....	<b>39</b>
16.1.	Datos técnicos del interruptor de seguridad CTS-C1-BP/BR-FLX .....	39
16.1.1.	Tiempos típicos del sistema .....	41
16.2.	Homologaciones de equipos de radio.....	42
16.3.	Plano de dimensiones del interruptor de seguridad CTS.....	43
16.4.	Datos técnicos del actuador A-FLX-D-0-.....	44
16.4.1.	Plano de dimensiones del actuador A-FLX-D-0-.....	44
<b>17.</b>	<b>Información de pedido y accesorios</b> .....	<b>45</b>
<b>18.</b>	<b>Controles y mantenimiento</b> .....	<b>45</b>
<b>19.</b>	<b>Asistencia</b> .....	<b>45</b>
<b>20.</b>	<b>Declaración de conformidad</b> .....	<b>45</b>

## 1. Sobre este documento

### 1.1. Validez

El presente manual de instrucciones es válido para todos los CTS-C1-BP/BR-FLX... de la versión V2.0.X. Junto con el documento *Información de seguridad* y, dado el caso, la ficha de datos disponible, este manual de instrucciones constituye la información completa del dispositivo para el usuario.

### 1.2. Grupo de destinatarios

Constructores y planificadores de instalaciones de dispositivos de seguridad en máquinas, así como personal de puesta en marcha y servicio, que cuenten con conocimientos específicos sobre el manejo de componentes de seguridad.

### 1.3. Explicación de los símbolos

Símbolo/ representación	Significado
	Monitorización de bloqueo activa, alto nivel de codificación
	Monitorización de bloqueo activa, bajo nivel de codificación
	Monitorización de bloqueo inactiva, alto nivel de codificación
	Monitorización de bloqueo inactiva, bajo nivel de codificación
	Documento impreso
	Documento disponible para su descarga en <a href="http://www.euchner.com">www.euchner.com</a>
 <b>PELIGRO ADVERTENCIA ATENCIÓN</b>	Indicaciones de seguridad <b>Peligro</b> de muerte o lesiones graves <b>Advertencia</b> de posibles lesiones <b>Atención</b> por posibilidad de lesiones leves
 <b>AVISO ¡importante!</b>	<b>Aviso</b> sobre posibles daños en el dispositivo Información <b>importante</b>
<b>Consejo</b>	Consejo o información de utilidad

### 1.4. Documentos complementarios

La documentación completa de este dispositivo está compuesta por los siguientes documentos:

Título del documento (número de documento)	Contenido	
Información de seguridad (2525460)	Información de seguridad básica	
Manual de instrucciones (MAN20001587)	(Este documento)	
Declaración de conformidad	Declaración de conformidad	
Dado el caso, ficha de datos disponible	Información específica del artículo en caso de modificación o ampliación	 



#### ¡Importante!

Lea siempre todos los documentos para obtener información completa sobre la instalación, la puesta en marcha y el manejo seguros del dispositivo. Los documentos se pueden descargar en [www.euchner.com](http://www.euchner.com). Al realizar la búsqueda, introduzca el número de documento.

## 2. Utilización correcta

Los interruptores de seguridad de la serie CTS-C1-BP/BR-FLX son dispositivos de enclavamiento con bloqueo (tipo 4). El dispositivo cumple los requisitos de la norma EN 60947-5-3.

El dispositivo puede configurarse con la ayuda de un actuador de función. Según el actuador de función memorizado, se activará o desactivará la monitorización de bloqueo y la evaluación del código del actuador tendrá un alto o bajo nivel de codificación.

Tabla 1: Componentes del sistema

Interruptor de seguridad	Actuadores de función			
	Monitorización de bloqueo			
	Activa	Inactiva	Activa	Inactiva
	Alto nivel de codificación	Alto nivel de codificación	Bajo nivel de codificación	Bajo nivel de codificación
	→ L + HC	→ I + HC	→ L + LC	→ I + LC
CTS-C1-BP/BR-FLX...	A-FLX-D-0C-167919	A-FLX-D-0D-169044	A-FLX-D-0E-169045	A-FLX-D-0F-169046

→ L + ...

### Si la monitorización de bloqueo está activa, se aplica lo siguiente:

En combinación con un resguardo móvil y el sistema de mando de la máquina, este componente de seguridad evita que pueda abrirse el resguardo mientras la máquina esté ejecutando movimientos peligrosos.

Esto significa que:

- las órdenes de arranque que provoquen un funcionamiento peligroso de la máquina solo podrán ser efectivas si el resguardo está cerrado y bloqueado;
- el bloqueo solo podrá desbloquearse si la máquina ya no funciona de manera peligrosa;
- el cierre y el bloqueo del resguardo no pueden provocar un funcionamiento peligroso de la máquina por sí mismos, sino que para ello debe producirse una orden de arranque independiente. Para conocer las excepciones a estas reglas, consulte EN ISO 12100 o las normas C relevantes.

→ I + ...

### Si la monitorización de bloqueo está inactiva, se aplica lo siguiente:

En combinación con un resguardo móvil y el sistema de control de la máquina, este componente de seguridad evita que la máquina ejecute funciones peligrosas mientras el resguardo esté abierto. Si el resguardo se abre durante el funcionamiento peligroso de la máquina, se emite una orden de parada. Si la monitorización de bloqueo está inactiva, el bloqueo solo podrá utilizarse para la protección de procesos.

Esto significa que:

- las órdenes de arranque que provoquen un funcionamiento peligroso de la máquina solo podrán ser efectivas si el resguardo está cerrado;
- la apertura del resguardo debe provocar una orden de parada, y
- el cierre de un resguardo no puede por sí mismo provocar el inicio de una función peligrosa de la máquina, sino que para ello debe producirse una orden de arranque independiente. Para conocer las excepciones a estas reglas, consulte EN ISO 12100 o las normas C relevantes.

→...+ HC

### Si la evaluación del código del actuador es de alta codificación, se aplica lo siguiente:

- Para que el sistema detecte un actuador, este debe asignarse al interruptor de seguridad mediante un proceso de configuración para memorizarlo. Con esta asignación inequívoca se consigue una seguridad contra la manipulación especialmente elevada. Así pues, el sistema cuenta con un nivel de codificación alto.

→...+ LC

### Si la evaluación del código del actuador es de baja codificación, se aplica lo siguiente:

- En la evaluación de baja codificación no se solicita un código determinado, sino que simplemente se comprueba si se trata de un modelo de actuador que pueda ser reconocido por el sistema (código identificador Multicode). Por lo tanto, no es necesario comparar con exactitud el código del actuador con el código memorizado en el interruptor de seguridad. Así pues, el sistema cuenta con un nivel de codificación bajo.

Antes de utilizar el dispositivo, es preciso realizar una evaluación de riesgos en la máquina, por ejemplo, conforme a las siguientes normas:

- › EN ISO 13849-1
- › EN ISO 12100
- › IEC 62061

La utilización correcta incluye el cumplimiento de los requisitos pertinentes de montaje y funcionamiento, especialmente conforme a las siguientes normas:

- › EN ISO 13849-1
- › EN ISO 14119
- › EN 60204-1

El interruptor de seguridad solo debe utilizarse en combinación con los actuadores de EUCHNER previstos para ello y los correspondientes componentes de conexión de EUCHNER. EUCHNER no puede garantizar un funcionamiento seguro si se utilizan otros actuadores u otros componentes de conexión.

Los interruptores de seguridad de la versión CTS-...-BR pueden integrarse en una cadena de dispositivos BR. La conexión de varios dispositivos en una cadena de interruptores BR debe efectuarse únicamente con dispositivos diseñados para la conexión en serie en una cadena de interruptores de ese tipo. Compruébelo en la especificación del dispositivo correspondiente.



**¡Importante!**

- › El usuario es el único responsable de la integración correcta del dispositivo en un sistema global seguro. Para ello, el sistema completo debe validarse, por ejemplo, conforme a la norma EN ISO 13849-1.
- › Deben emplearse únicamente componentes autorizados de acuerdo con la *Tabla 1: Componentes del sistema*.

## 3. Descripción de la función de seguridad

Los dispositivos de esta serie presentan las siguientes funciones de seguridad:

### 3.1. Con monitorización de bloqueo activa

#### → L+ ... Supervisión del bloqueo y de la posición del resguardo (dispositivo de enclavamiento con bloqueo según EN ISO 14119)

- Función de seguridad (véase el capítulo 6. *Funcionamiento en la página 10*):
  - Si el bloqueo está desbloqueado, las salidas de seguridad están desconectadas (vigilancia del medio de bloqueo).
  - Importante:** ¡Solo aplicable si la monitorización de bloqueo está activa!
  - Si el resguardo está abierto, las salidas de seguridad están desconectadas (vigilancia de la posición de la puerta).
- Las funciones de seguridad están aseguradas únicamente si el actuador está montado correctamente (véase el capítulo 8. *Montaje en la página 15*).
- Parámetros de seguridad: categoría, nivel de prestaciones (Performance Level), PFH<sub>D</sub> (véase el capítulo 16. *Datos técnicos en la página 39*).

**Si se conectan en serie varios dispositivos BR, también se aplica lo siguiente:**

- Las salidas de seguridad no se conectarán hasta que el dispositivo reciba la señal correspondiente de su predecesor en la cadena.



#### AVISO

Para el cálculo, toda la cadena de dispositivos BR puede considerarse como un único subsistema. Para el valor PFH<sub>D</sub>, se aplicará el siguiente esquema de cálculo:

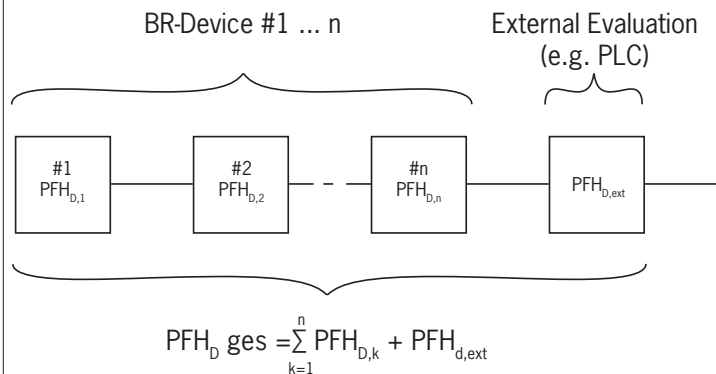

#### → L+ ... Accionamiento del bloqueo

Si el dispositivo se utiliza como bloqueo para la protección de personas, es necesario considerar el accionamiento del bloqueo como una función de seguridad.

El dispositivo no presenta parámetros de seguridad para el accionamiento del bloqueo, ya que el solenoide de bloqueo se conmuta desde fuera sin tensión (no hay función de accionamiento dentro del dispositivo). Así, no aumenta la probabilidad de fallo.

El nivel de seguridad del accionamiento del bloqueo está determinado únicamente por el accionamiento externo (por ejemplo, PFH<sub>D,ext.</sub> del controlador automático de parada).

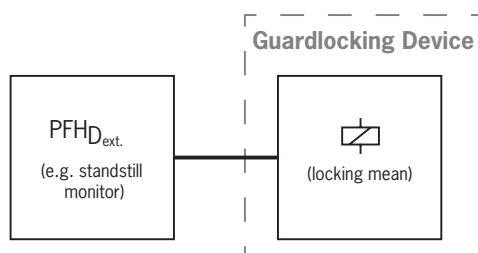

### 3.2. Con monitorización de bloqueo inactiva

#### → | + ... | Supervisión de la posición del resguardo (dispositivo de enclavamiento según EN ISO 14119)

- Función de seguridad: si el resguardo está abierto, las salidas de seguridad se desconectan (véase el capítulo 6. *Funcionamiento en la página 10*).
- Las funciones de seguridad están aseguradas únicamente si el actuador está montado correctamente (véase el capítulo 8. *Montaje en la página 15*).
- Parámetros de seguridad: categoría, nivel de prestaciones (Performance Level), PFH<sub>D</sub> (véase el capítulo 16. *Datos técnicos en la página 39*).

#### Si se conectan en serie varios dispositivos BR, también se aplica lo siguiente:

- Las salidas de seguridad no se conectarán hasta que el dispositivo reciba la señal correspondiente de su predecesor en la cadena.



#### AVISO

Para el cálculo, toda la cadena de dispositivos BR puede considerarse como un único subsistema. Para el valor PFH<sub>D</sub>, se aplicará el siguiente esquema de cálculo:

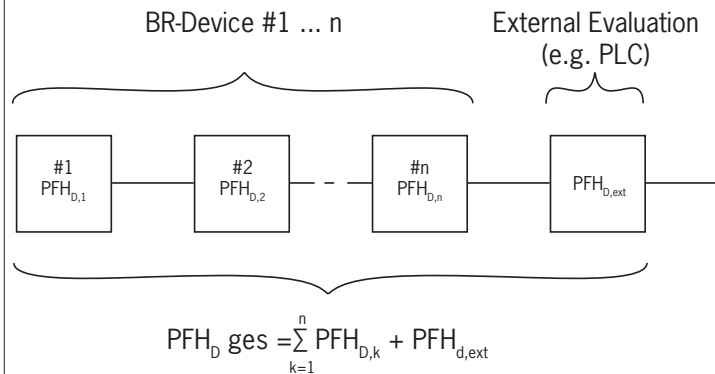



## 4. Responsabilidad y garantía

Se declinará toda responsabilidad y quedará anulada la garantía si no se respetan las condiciones de utilización correctas o si no se tienen en cuenta las indicaciones de seguridad, así como en caso de no realizar los trabajos de mantenimiento de la forma especificada.



## 5. Indicaciones de seguridad generales

La función de los interruptores de seguridad es proteger a las personas. El montaje y la manipulación incorrectos pueden causar lesiones mortales.

Compruebe el funcionamiento seguro del resguardo especialmente en los siguientes casos:

- después de cada puesta en marcha;
- cada vez que se sustituya un componente del sistema;
- tras un largo periodo de inactividad;
- después de cualquier fallo;
- tras cada reconfiguración del dispositivo.

En cualquier caso, como parte del programa de mantenimiento, debe comprobarse el funcionamiento seguro del resguardo con una periodicidad adecuada.

	<p><b>ADVERTENCIA</b></p> <p>Peligro de muerte por montaje o alteración (manipulación) inadecuados. La función de los componentes de seguridad es proteger a las personas.</p> <ul style="list-style-type: none"> <li>▸ Los componentes de seguridad no deben puentearse, desconectarse, retirarse ni inutilizarse de ninguna otra manera. A este respecto, tenga en cuenta sobre todo las medidas para reducir las posibilidades de puenteo que recoge el apartado 7 de la norma EN ISO 14119:2013.</li> <li>▸ El proceso de activación debe iniciarse siempre a través del actuador especialmente previsto para ello.</li> <li>▸ Asegúrese de que no se produce alteración alguna mediante actuadores de repuesto (solo para evaluación de baja codificación). Para ello, limite el acceso a los actuadores y, por ejemplo, a las llaves de desbloqueo.</li> <li>▸ Asegúrese de que el resguardo no pueda cerrarse accidentalmente, por ejemplo, durante los trabajos de mantenimiento. Para ello puede utilizarse, por ejemplo, una pieza de bloqueo.</li> <li>▸ El montaje, la conexión eléctrica y la puesta en marcha deben ser realizados exclusivamente por personal especializado autorizado con los siguientes conocimientos:           <ul style="list-style-type: none"> <li>- conocimientos específicos sobre el manejo de componentes de seguridad;</li> <li>- conocimientos sobre la normativa de compatibilidad electromagnética aplicable, y</li> <li>- conocimientos sobre la normativa vigente sobre seguridad en el trabajo y prevención de riesgos laborales.</li> </ul> </li> </ul>
	<p><b>AVISO</b></p> <p>Peligro de daños materiales.</p> <ul style="list-style-type: none"> <li>▸ Si hay un actuador roto, no se puede garantizar la función de bloqueo. La apertura de las puertas provoca la desconexión inmediata de las salidas de seguridad. Compruebe regularmente la presencia de daños en los actuadores.</li> </ul>
	<p><b>¡Importante!</b></p> <p>Antes de la utilización, lea el manual de instrucciones y guárdelo en un lugar seguro. Asegúrese de que esté siempre disponible durante los trabajos de montaje, puesta en marcha y mantenimiento. El manual de instrucciones puede descargarse de la página web <a href="http://www.euchner.com">www.euchner.com</a>.</p>

## 6. Funcionamiento

El dispositivo supervisa la posición de los resguardos móviles y puede permitir bloquearlos.

El sistema está formado por los siguientes componentes: actuador codificado (transponder) e interruptor.

El nivel de codificación del sistema depende de la configuración del dispositivo (véase el capítulo 13.1. *Configuración del dispositivo y memorización del actuador por primera vez en la página 31*).

Al cerrar el resguardo, el actuador se introduce en el interruptor de seguridad. Al alcanzarse la distancia de activación, se suministra alimentación de tensión al actuador a través del interruptor y se efectúa la transmisión de datos.

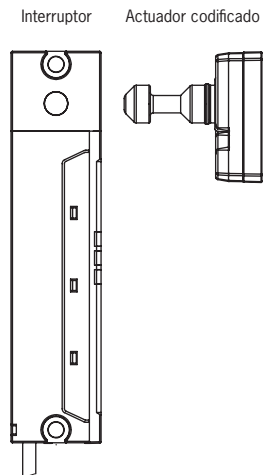

Si se reconoce una codificación autorizada, se activa la señal de posición de la puerta 1 OD. El bloqueo se activa automáticamente si no hay tensión en el solenoide de bloqueo. Las condiciones de conmutación de las salidas de seguridad dependen de la configuración de la monitorización de bloqueo (véase el capítulo 6.4. *Estados de conmutación en la página 12*).

En caso de producirse un error en el interruptor de seguridad, las salidas de seguridad se desactivan y el LED DIA se ilumina o parpadea en rojo (véase el capítulo 15.3. *Mensajes de error en la página 36*). Los posibles errores se detectan como muy tarde en la siguiente orden de cierre de las salidas de seguridad (por ejemplo, en el arranque).

### 6.1. Monitorización de bloqueo

El dispositivo se configura con la ayuda del actuador de función. Según el actuador de función memorizado, se activará o desactivará la monitorización de bloqueo. Encontrará más información sobre las opciones de ajuste en el capítulo 13.1. *Configuración del dispositivo y memorización del actuador por primera vez en la página 31*.

**Si la monitorización de bloqueo está activa, se aplica lo siguiente:**

→ L + ... | Todos los modelos cuentan con dos salidas seguras para monitorizar el bloqueo. Al desbloquearse el resguardo, se desconectan las salidas de seguridad FO1A y FO1B y se borra la señal de bloqueo OL.

**Si la monitorización de bloqueo está inactiva, se aplica lo siguiente:**

→ I + ... | Todos los modelos cuentan con dos salidas seguras para monitorizar la posición de la puerta. Al abrirse el resguardo, se desconectan las salidas de seguridad FO1A y FO1B y se borra la señal de posición de la puerta 1 OD.

### 6.2. Salidas/bits de monitorización

Las señales indicadas a continuación están disponibles como bit o salida de monitorización según el modelo. Los bits de monitorización se evalúan a través de la pasarela BR/IO-Link. Para más información al respecto, consulte la ficha de datos correspondiente.

#### 6.2.1. Señal de bloqueo OL

La señal de bloqueo está presente si el bloqueo está activo.

#### 6.2.2. Señal de posición de la puerta 1 OD

La señal de posición de la puerta 1 se transmite en cuanto el actuador está insertado en la cabeza del interruptor (estado: resguardo cerrado y no bloqueado). La señal también está presente si el bloqueo está activo.

### 6.2.3. Señal de posición de la puerta 2 OT

La señal de posición de la puerta 2 está presente cuando el actuador está completamente insertado en la cabeza del interruptor y se puede activar el bloqueo. La señal OT se transmite en condiciones ambientales normales como un contacto de monitorización de puerta posterior a la señal OD. La señal también está presente si el bloqueo está activo (véase el capítulo 6.4. *Estados de conmutación en la página 12*).

### 6.2.4. Señal de diagnóstico OI

La señal de diagnóstico está presente en caso de error (misma condición de conexión que el LED DIA).

### 6.2.5. Señal de desbloqueo antipánico OER

La señal de desbloqueo antipánico está presente si el dispositivo se ha desbloqueado manualmente o si se impide la activación del bloqueo mediante un desbloqueo manual (véase el capítulo 7. *Desbloqueo manual en la página 13*). La señal se restablece cuando el estado del accionamiento del bloqueo se corresponde con el estado del bloqueo.

### 6.2.6. Señal de estado OM

La señal de estado está presente cuando las salidas de seguridad del dispositivo están conectadas.

### 6.2.7. Señal de medio de bloqueo OLS

La señal de medio de bloqueo está presente cuando el medio de bloqueo está atascado y el bloqueo no se puede desbloquear. En cuanto el actuador deja de estar sometido a un esfuerzo de tracción o el medio de bloqueo deja de estar bloqueado, la señal se restablece.

### 6.2.8. Conexión de comunicación C

La salida de monitorización con la letra C funciona adicionalmente como una conexión de comunicación a una pasarela BR/IO-Link. El interruptor envía datos cíclicos y acíclicos. En el capítulo 12. *Uso de los datos de comunicación en la página 28* encontrará un resumen de los datos de comunicación.

Si no hay conectada ninguna pasarela BR/IO-Link, esta salida se comporta como una salida de monitorización.

## 6.3. Bloqueo

Bloqueo accionado mediante fuerza de resorte y desbloqueo mediante energía (conexión).



#### ¡Importante!

Problemas de funcionamiento por uso inadecuado.

- › Durante el desbloqueo, el actuador no debe estar sometido a un esfuerzo de tracción.

El bloqueo accionado por fuerza de resorte funciona según el principio de bloqueo sin tensión. Al interrumpirse la tensión en el solenoide, el bloqueo permanece activo y el resguardo no puede abrirse inmediatamente.



#### ¡Importante!

Si el resguardo está abierto en el momento de interrumpir la alimentación de tensión y luego se cierra, el bloqueo se activa. Esto puede provocar que las personas queden atrapadas accidentalmente.

Mientras el perno de bloqueo permanezca desplegado, el actuador no podrá extraerse del interruptor y el resguardo seguirá bloqueado.



Mientras no haya tensión de servicio en el sistema electrónico del dispositivo, el bloqueo no podrá desbloquearse. Si hay tensión de servicio en el sistema electrónico del dispositivo y hay tensión en el solenoide de bloqueo, el perno de bloqueo se repliega y el actuador queda liberado. El resguardo puede abrirse.

**Para activar el bloqueo:** Cierre el resguardo sin tensión en el solenoide.

**Para desbloquear el bloqueo:** Active la tensión de servicio del sistema electrónico y la tensión en el solenoide.

### 6.4. Estados de conmutación

Los estados de conmutación detallados de los interruptores se muestran en el capítulo 15. *Mensajes de estado y error en la página 34.* En él se describen todas las salidas de seguridad, las señales y los indicadores LED.

	Resguardo cerrado y bloqueado	Resguardo cerrado y no bloqueado, listo para el bloqueo	Resguardo cerrado y no bloqueado	Resguardo abierto
<b>Tensión en el solenoide de bloqueo</b>	Off	On	On	Irrelevante
Salidas de seguridad FO1A y FO1B 	On	Off 	On 	Off
Señal de bloqueo OL	On	Off	Off	Off
Señal de posición de la puerta 1 OD	On	On	On	Off
Señal de posición de la puerta 2 OT	On	On	Off	Off

### 7. Desbloqueo manual

En ciertas situaciones es necesario desbloquear el bloqueo de forma manual (por ejemplo, en caso de fallos o emergencias). Tras el desbloqueo debe realizarse una comprobación de funcionamiento.

Para más información, consulte la norma EN ISO 14119:2013, apartado 5.7.5.1. El dispositivo puede incluir las siguientes funciones de desbloqueo:

#### 7.1. Desbloqueo auxiliar

En caso de avería, el bloqueo puede desbloquearse con el dispositivo de desbloqueo auxiliar, independientemente del estado del solenoide.



#### ¡Importante!

- › Durante el desbloqueo manual, el actuador no debe estar sometido a un esfuerzo de tracción.
- › Para asegurarlo frente a una manipulación, el dispositivo de desbloqueo auxiliar debe sellarse (por ejemplo, utilizando laca de sellado) antes de la puesta en marcha del interruptor.
- › La función de desbloqueo puede quedar inutilizada si se producen errores o daños durante el montaje.
- › Cada vez que monte el dispositivo, realice un control de funcionamiento del mecanismo de desbloqueo.
- › El desbloqueo auxiliar no es una función de seguridad.
- › Debe comprobarse periódicamente si el dispositivo funciona correctamente.
- › Tenga en cuenta las observaciones de las fichas de datos que puedan estar disponibles.

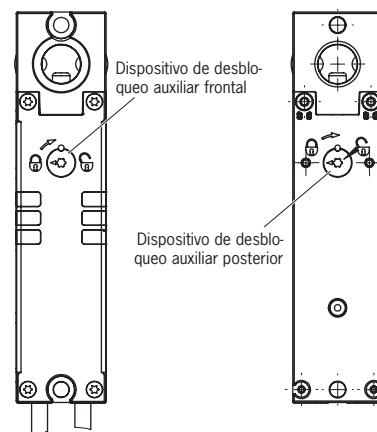

#### 7.1.1. Accionamiento del desbloqueo auxiliar

1. Quite o perfore el sellado.
2. Gire el dispositivo de desbloqueo auxiliar con un destornillador TX15 en la dirección señalada por la flecha hasta
- ➔ Si el bloqueo estaba activado, se desbloquea.



#### Si la monitorización de bloqueo está activa, se aplica lo siguiente:

- ➔ La señal de bloqueo OL y las salidas de seguridad se desactivan.



#### Si la monitorización de bloqueo está inactiva, se aplica lo siguiente:

- ➔ La señal de bloqueo OL se desactiva.

- ➔ El LED STATE parpadea lento alternando entre blanco y naranja.  
El LED LOCK parpadea lento en naranja.
- 3. Para devolver el dispositivo a su posición original, gire el dispositivo de desbloqueo auxiliar con un destornillador en la dirección señalada por la flecha hasta
- 4. Selle con laca de sellado.
- 5. Cierre el resguardo o active la tensión en el solenoide.
- ➔ El aparato vuelve a funcionar en modo normal.
- 6. Compruebe si el dispositivo funciona correctamente.

## 7.2. Desbloqueo antipánico

El desbloqueo antipánico puede instalarse posteriormente.

El desbloqueo antipánico permite abrir un resguardo bloqueado sin medios auxiliares para salir de la zona de peligro (véase el capítulo 16.3. Plano de dimensiones del interruptor de seguridad CTS en la página 43).



### ¡Importante!

- › El desbloqueo antipánico debe poder accionarse manualmente y sin medios auxiliares desde el interior de la zona protegida.
- › El desbloqueo antipánico no debe ser accesible desde el exterior.
- › Durante el desbloqueo manual, el actuador no debe estar sometido a un esfuerzo de tracción.
- › Debe comprobarse periódicamente si el dispositivo funciona correctamente.
- › El desbloqueo antipánico se entrega accionado. Debe desbloquearse antes del montaje. Para ello, siga las respectivas instrucciones de montaje.
- › Si se usan las piezas de prolongación, debe utilizarse el casquillo guía suministrado.
- › La función de desbloqueo puede quedar inutilizada si se producen errores o daños durante el montaje.
- › Cada vez que monte el dispositivo, realice un control de funcionamiento del mecanismo de desbloqueo.
- › El desbloqueo antipánico cumple los requisitos de la categoría B según EN ISO 13849-1.

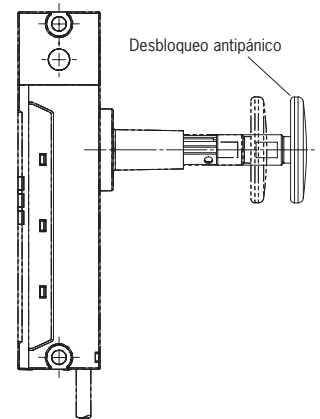

### 7.2.1. Accionamiento del desbloqueo antipánico

1. Presione el botón de desbloqueo rojo hasta el tope.

➔ Si el bloqueo estaba activado, se desbloquea.



**Si la monitorización de bloqueo está activa, se aplica lo siguiente:**

➔ La señal de bloqueo OL y las salidas de seguridad se desactivan.



**Si la monitorización de bloqueo está inactiva, se aplica lo siguiente:**

➔ La señal de bloqueo OL se desactiva.

➔ El LED STATE parpadea lento alternando entre blanco y naranja.  
El LED LOCK parpadea lento en naranja.

2. Para restablecer el desbloqueo antipánico, tire del botón de desbloqueo.

3. Cierre el resguardo o active la tensión en el solenoide.

➔ El aparato vuelve a funcionar en modo normal.

4. Compruebe si el dispositivo funciona correctamente.

### 8. Montaje



#### ATENCIÓN

Los interruptores de seguridad no deben puentearse (puenteo de los contactos), desconectarse, retirarse ni inutilizarse de ninguna otra manera.

- › Consulte el apartado 7 de la norma EN ISO 14119:2013 para reducir las posibilidades de puenteo de los dispositivos de enclavamiento.



#### AVISO

Daños en el dispositivo y fallos de funcionamiento debido a un montaje incorrecto.

- › El interruptor de seguridad y el actuador no deben utilizarse como tope.
- › Consulte los apartados 5.2 y 5.3 de la norma EN ISO 14119:2014 para la fijación del interruptor de seguridad y el actuador. Además, tenga en cuenta estas directrices:
  - La fijación con tornillos debe tener una clase de resistencia 8.8 o superior.
  - Los tornillos deben tener un diámetro mínimo de 5 mm.
  - El material de fijación debe asegurarse para que no se suelte (por ejemplo, asegurando los tornillos con una unión material de resistencia media).
- › Proteja el interruptor de daños y de la entrada de cuerpos extraños, como virutas, arena, abrasivos, etc.
- › Respete los radios de puerta mínimos (véase el capítulo *Plano de dimensiones del actuador A-FLX-D-0-...* en la página 44).
- › Tenga en cuenta los ángulos de inclinación admisibles entre el interruptor y el actuador (véase Fig. 4).
- › Tenga en cuenta el par de apriete para la fijación del interruptor y del actuador (véase Fig. 3):
  - Actuador: 6 Nm
  - Cabeza del interruptor: 6 Nm
  - Carcasa del interruptor: 3 Nm
- › El actuador y el interruptor de seguridad deben instalarse de modo que, con el resguardo cerrado, el actuador quede completamente insertado en vertical en el interruptor (véase Fig. 2). La función de bloqueo no está garantizada si el montaje es inadecuado.
- › El dispositivo de desbloqueo auxiliar debe sellarse (por ejemplo, utilizando laca de sellado) antes de la puesta en marcha.
- › A la hora de utilizar el desbloqueo antipánico debe tenerse en cuenta lo siguiente:
  - El desbloqueo antipánico se entrega accionado. Debe desbloquearse antes del montaje. Para ello, siga las respectivas instrucciones de montaje.
  - Antes de montar el dispositivo de desbloqueo antipánico en un perfil o en caso de utilizar las piezas de prolongación, debe retirarse el pulsador. Después, vuelva a colocarlo en su sitio y apriételo con un par de apriete de 0,6 Nm.
  - Si se usan las piezas de prolongación, debe utilizarse el casquillo guía suministrado.
- › Al montar varios interruptores de seguridad, mantenga la distancia mínima especificada para evitar interferencias parasitarias recíprocas.

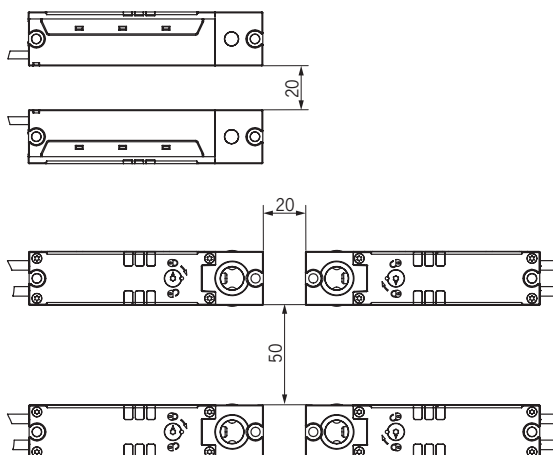



Si la monitorización de bloqueo está inactiva, se aplica lo siguiente:



**¡Importante!**

- A partir de la distancia de desactivación segura  $S_{ar}$ , las salidas de seguridad permanecen desconectadas con total seguridad. Para alcanzar la distancia de desactivación segura  $S_{ar}$ , el actuador debe estar totalmente fuera de la cabeza del interruptor.
- Para alcanzar la distancia de activación segura  $S_{a0}$ , el actuador debe estar totalmente insertado en la cabeza del interruptor.

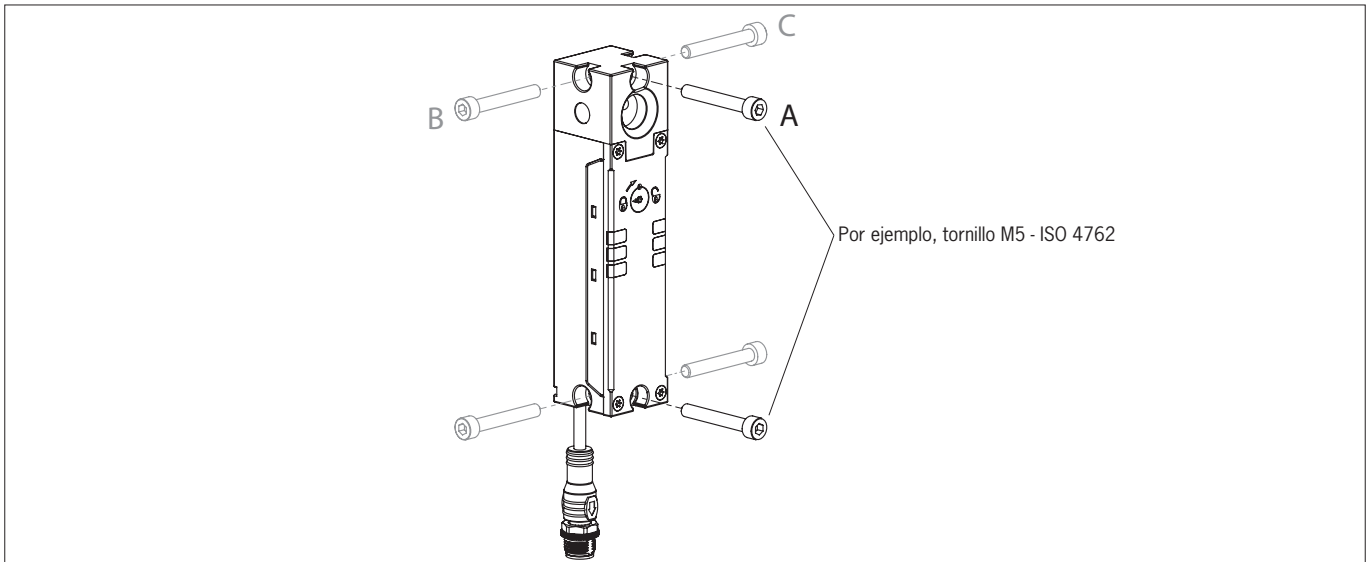

Fig. 1: Montaje frontal (A) y lateral (B, C)

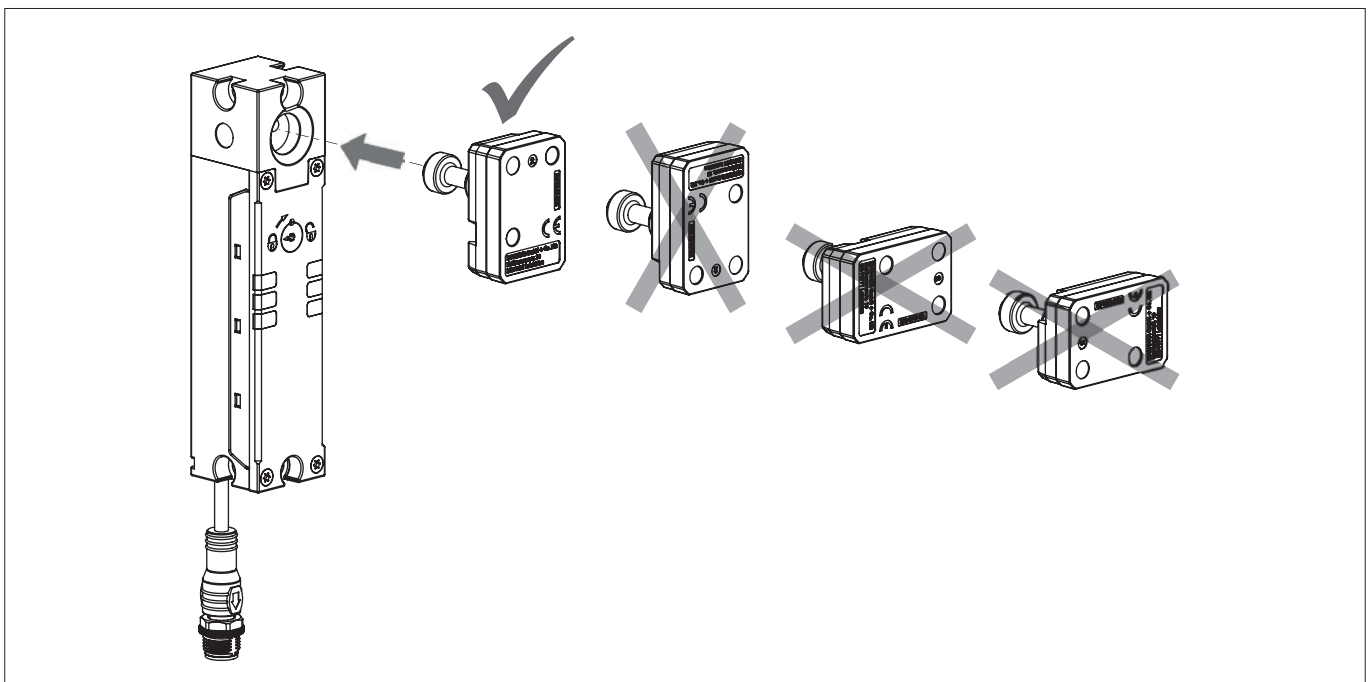

Fig. 2: Orientación del actuador



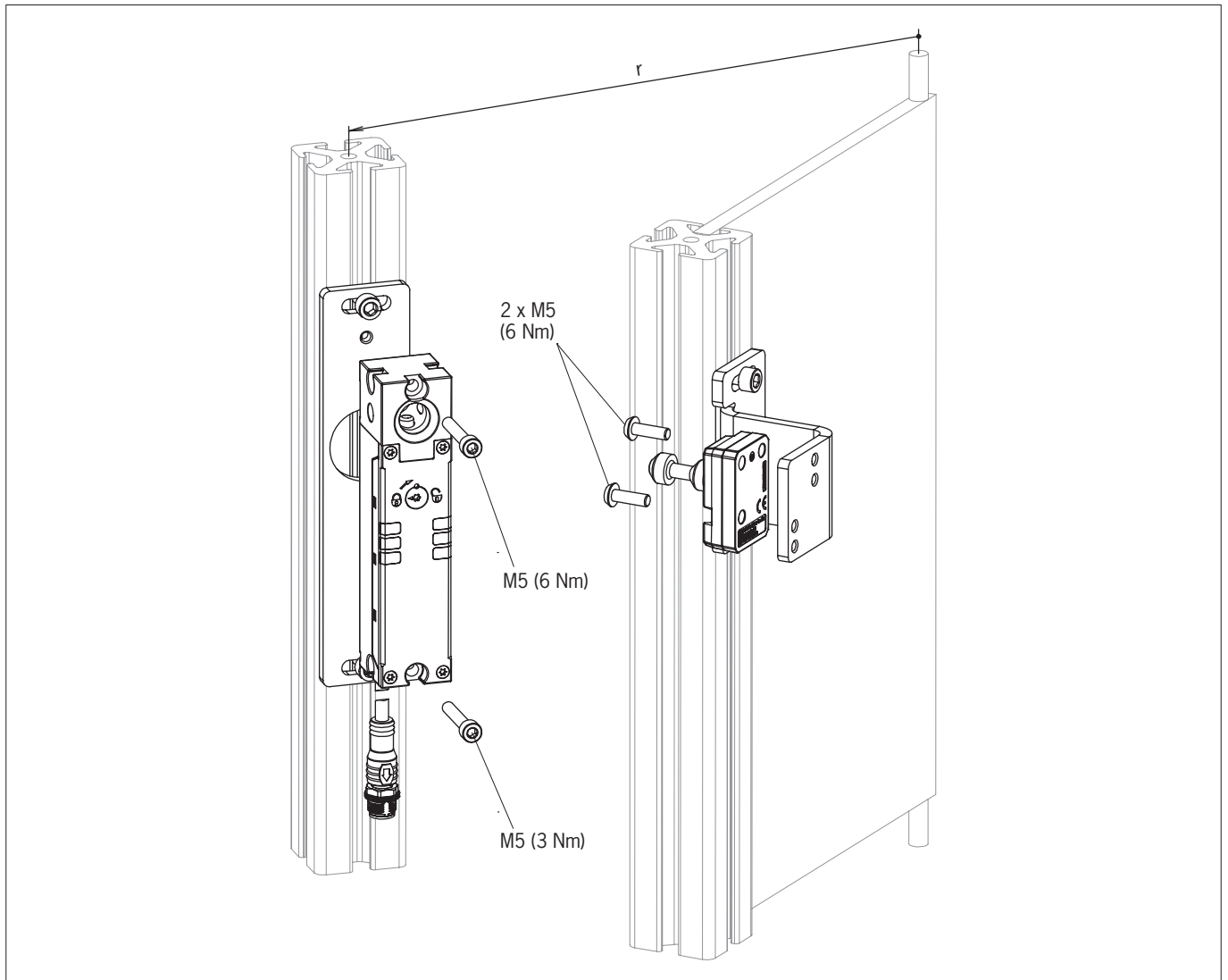

Fig. 3: Ejemplo de montaje

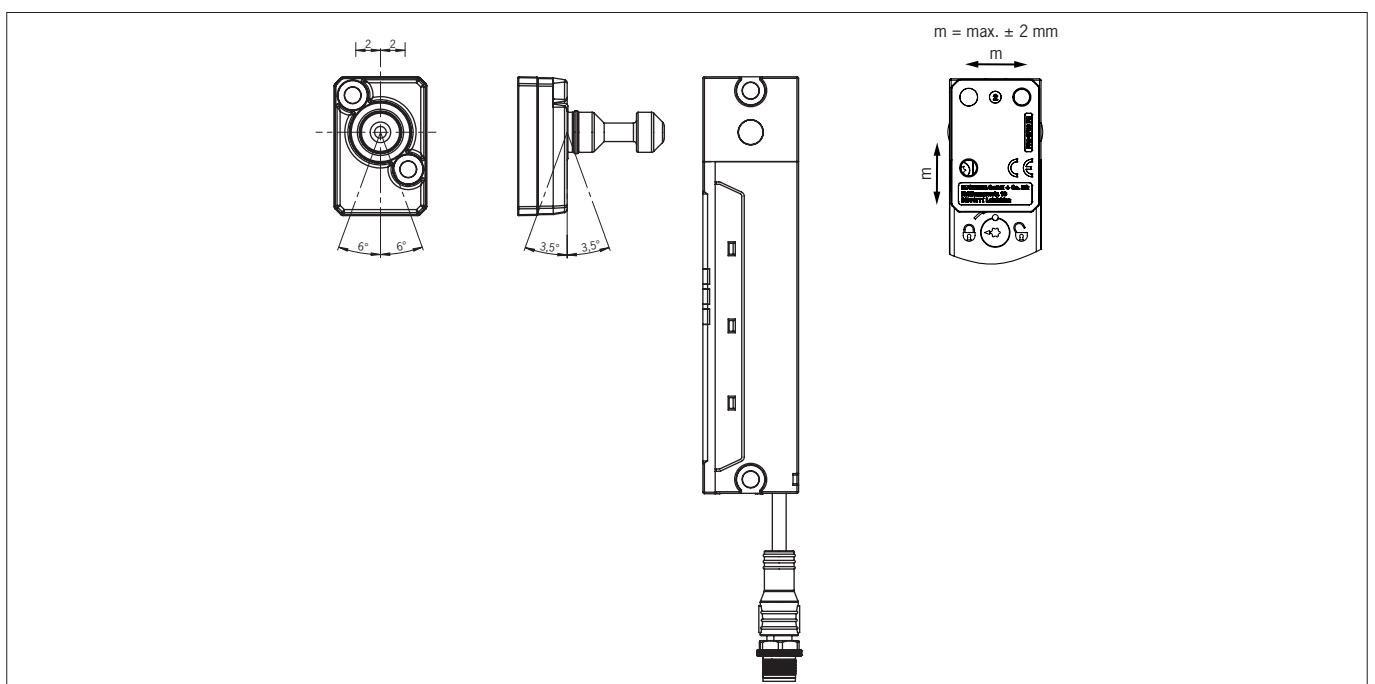

Fig. 4: Movimiento máximo del actuador y holgura central máxima

## 9. Conexión eléctrica

Existen las siguientes posibilidades de conexión:

- › Funcionamiento independiente
- › Conexión en serie con cableado en el armario de distribución
- › Conexión en serie con distribuidores en Y
- › Conexión sin comunicación IO-Link
- › Conexión con comunicación IO-Link



### ADVERTENCIA

- En caso de fallo se perderá la función de seguridad como consecuencia de una conexión errónea.
- › Para garantizar la seguridad deben evaluarse siempre las dos salidas de seguridad.
  - › Las salidas de monitorización no deben utilizarse como salidas de seguridad.
  - › Tienda los cables de conexión de modo que queden protegidos para evitar conexiones cruzadas.



### ATENCIÓN

- Daños en el dispositivo o funcionamiento incorrecto debido a una conexión errónea.
- › No utilice sistemas de control con sincronización, o bien desactive la sincronización del sistema de control. El dispositivo genera un pulso de prueba propio en las salidas de seguridad. Los sistemas de control posconectados deben tolerar estos pulsos de prueba, que pueden tener una duración de hasta 300 µs. En función del retardo del dispositivo posconectado (sistema de control, relé, etc.), esto podría tener como consecuencia unos procesos de conmutación breves. Con las salidas de seguridad desconectadas, los pulsos de prueba solo se emiten durante el inicio del dispositivo.
  - › Las entradas de las unidades de evaluación conectadas deben tener conmutación positiva, ya que las dos salidas del interruptor de seguridad suministran un nivel de +24 V cuando están conectadas.
  - › Deben aislarse todas las conexiones eléctricas de la alimentación principal, ya sea por medio de transformadores de seguridad según IEC 61558-2-6 con limitación de la tensión de salida en caso de fallos, o bien mediante medidas similares de aislamiento (SELV).
  - › Todas las salidas eléctricas deben disponer de un circuito de protección adecuado en caso de cargas inductivas. En este sentido, las salidas deben estar protegidas con un diodo de indicación libre. No deben utilizarse varistores ni elementos antiparasitarios RC.
  - › Los dispositivos que supongan una intensa fuente de interferencias deben separarse localmente de los circuitos de entrada y salida para poder procesar las señales. El cableado de los circuitos de seguridad debe separarse lo máximo posible de los cables de los circuitos de potencia.
  - › Para evitar perturbaciones de compatibilidad electromagnética, las condiciones ambientales y de servicio físicas del lugar de montaje del dispositivo deben cumplir los requisitos de la norma EN 60204-1 (CEM).
  - › Tenga en cuenta los posibles campos de perturbaciones en dispositivos como convertidores de frecuencia o calentadores por inducción. Tenga en cuenta las indicaciones sobre CEM de los manuales del fabricante correspondiente.
  - › Si el solenoide se acciona con una frecuencia superior a 0,2 Hz, el dispositivo podría reaccionar con retardo.
  - › En el caso de los dispositivos con entradas IMP/IMM, la alimentación de tensión de la electrónica de evaluación debe separarse de la alimentación de tensión del solenoide de bloqueo.  
Si se utilizan fuentes de alimentación diferentes, deben tener el mismo potencial de referencia.
  - › En las variantes de dispositivo con dos cables de conexión, ambos deben tenderse por el mismo canal de cables.





### ¡Importante!

Si el dispositivo no da señales de funcionamiento tras conectar la tensión de servicio (por ejemplo, si no parpadea el LED STATE), el interruptor de seguridad debe devolverse a EUCHNER.

## 9.1. Información sobre



### ¡Importante!

- Para que la utilización cumpla con los requisitos , debe emplearse una alimentación de tensión según UL1310 que tenga la característica *for use in Class 2 circuits*. De forma alternativa se puede utilizar una alimentación con tensión o corriente limitada, siempre que se cumplan los siguientes requisitos:  
 Fuente de alimentación aislada galvánicamente en combinación con un fusible según UL248. Según los requisitos , el fusible debe estar diseñado para máx. 3,3 A e integrado en el circuito con una tensión máxima secundaria de 30 V CC. Dado el caso, use unos valores de conexión más bajos para su dispositivo (véanse los datos técnicos).
- Para que la utilización cumpla con los requisitos  1), debe usarse un cable de conexión que aparezca en las listas del UL-Category-Code CYJV/7, con mín. 24 AWG, mín. 80 °C.

1) Observación sobre el ámbito de vigencia de la homologación UL: solo para aplicaciones conforme a NFPA 79 (Industrial Machinery).

## 9.2. Seguridad contra averías

- La tensión de servicio en UB y la tensión de servicio del solenoide en IMP están protegidas contra inversiones de polaridad.
- Las salidas de seguridad FO1A/FO1B están protegidas contra cortocircuitos.
- Las conexiones cruzadas de las salidas de seguridad se detectan al arrancar o cuando el dispositivo las activa.
- Las conexiones cruzadas pueden prevenirse utilizando cables blindados.

## 9.3. Protección de la alimentación de tensión

La protección de la alimentación de tensión debe estar en consonancia con el número de interruptores y la intensidad de la corriente necesaria para las salidas. Se aplican las siguientes reglas:

### Consumo de corriente máximo de un interruptor independiente $I_{m\acute{a}x}$

$$I_{m\acute{a}x UB} = I_{UB\_1} + I_{FO1A+FO1B} + I_{OX1} + I_{OX2}$$

$$I_{UB\_1} = \text{corriente de servicio del interruptor (máx. 50 mA)}$$

$$I_{OX} = \text{corriente de carga de la salida de monitorización (máx. 20 mA por salida)}$$

$$I_{FO1A+FO1B} = \text{corriente de carga de las salidas de seguridad FO1A + FO1B (2 \times \text{máx. 80 mA})}$$

$$I_{m\acute{a}x IMP} = \text{corriente de servicio del solenoide (máx. 500 mA)}$$

### Consumo de corriente máximo de una cadena de interruptores $\Sigma I_{m\acute{a}x UB}$

$$\Sigma I_{m\acute{a}x UB} = I_{FO1A+FO1B} + n \times (I_{UB\_2} + I_{OX1} + I_{OX2})$$

$$n = \text{número de interruptores conectados}$$

$$I_{UB\_2} = \text{corriente de servicio del interruptor (máx. 80 mA)}$$



### ¡Importante!

Para el resto de las salidas de monitorización también se deberá tener en cuenta su corriente de carga.

## 9.4. Requisitos de los cables de conexión



### ATENCIÓN

- Daños en el aparato o funcionamiento incorrecto por cables de conexión inadecuados.
- Utilice componentes de conexión y cables de conexión de EUCHNER.
  - Si se emplean otros componentes de conexión, se aplicarán los requisitos de la siguiente tabla. EUCHNER no garantiza la seguridad del funcionamiento en caso de no cumplir las normas pertinentes.

Tenga en cuenta los siguientes requisitos que deben reunir los cables de conexión:

Parámetro	Valor		Unidad
	2 x M12 / 8 polos o 5 polos	M12 / 8 polos	
Tipo de cable recomendado	LIYY 8 x 0,25 o bien 5 x 0,34	LIYY 8 x 0,34	mm <sup>2</sup>
Cable	8 x 0,25 o bien 5 x 0,34	8 x 0,34	mm <sup>2</sup>
Resistencia del cable R máx.	80	80	Ω/km
Inductancia L máx.	0,65	0,65	mH/km
Capacidad C máx.	120	120	nF/km



## 9.5. Asignación de contactos/asignación de conexiones del interruptor de seguridad CTS-...-AB-... con conector 2 x M12, CTS-...-V05-... con cable de conexión

Conector (visto desde el lado de conexión)	PIN	Denominación	Función	Color de conductor del cable de conexión <sup>1)</sup>
<p>2 x M12</p>	X1.1	F11B	Entrada de habilitación del canal B	WH
	X1.2	UB	Tensión de servicio del sistema electrónico 24 V CC	BN
	X1.3	F01A	Salida de seguridad del canal A <b>Monitorización de bloqueo activa:</b> Activada cuando la puerta está cerrada y bloqueada. <b>Monitorización de bloqueo inactiva:</b> Activada cuando la puerta está cerrada.	GN
	X1.4	F01B	Salida de seguridad del canal B <b>Monitorización de bloqueo activa:</b> Activada cuando la puerta está cerrada y bloqueada. <b>Monitorización de bloqueo inactiva:</b> Activada cuando la puerta está cerrada.	YE
	X1.5	OX1/C <sup>2)</sup>	Salida de monitorización 1/comunicación	GY
	X1.6	F11A	Entrada de habilitación del canal A	PK
	X1.7	0 V UB	Tensión de servicio del sistema electrónico 0 V CC	BU
	X1.8	-	No conectado	RD
	X2.1	IMM	Tensión de servicio del solenoide 0 V CC	BN
	X2.2	OX2 <sup>2)</sup>	Salida de monitorización 2	WH
	X2.3	-	No conectado	BU
	X2.4	IMP	Tensión de servicio del solenoide 24 V CC	BK
	X2.5	-	No conectado	GY

1) Solo para cable de conexión estándar de EUCHNER.

2) La función de la salida de monitorización OX viene determinada por el actuador memorizado. Encontrará información más detallada en la ficha de datos 2153710 o en [www.euchner.com](http://www.euchner.com).

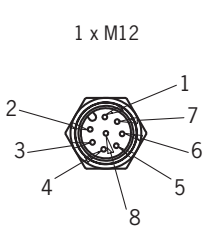
### 9.6. Asignación de contactos del interruptor de seguridad CTS-...- SA-... con conector M12, 8 polos

Conector (visto desde el lado de conexión)	PIN	Denominación	Función	Color de conductor del cable de conexión <sup>1)</sup>
 <p>1 x M12</p>	1	IMP	Tensión de servicio del solenoide 24 V CC	WH
	2	UB	Tensión de servicio del sistema electrónico 24 V CC	BN
	3	F01A	Salida de seguridad del canal A  <b>Monitorización de bloqueo activa:</b> Activada cuando la puerta está cerrada y bloqueada. <b>Monitorización de bloqueo inactiva:</b> Activada cuando la puerta está cerrada.	GN
	4	F01B	Salida de seguridad del canal B  <b>Monitorización de bloqueo activa:</b> Activada cuando la puerta está cerrada y bloqueada. <b>Monitorización de bloqueo inactiva:</b> Activada cuando la puerta está cerrada.	YE
	5	OX1/C <sup>2)</sup>	Salida de monitorización 1/comunicación	GY
	6	OX2 <sup>2)</sup>	Salida de monitorización 2	PK
	7	0 V UB	Tensión de servicio del sistema electrónico 0 V CC	BU
	8	IMM	Tensión de servicio del solenoide 0 V CC	RD

1) Solo para cable de conexión estándar de EUCHNER.

2) La función de la salida de monitorización OX viene determinada por el actuador memorizado. Encontrará información más detallada en la ficha de datos 2153710 o en [www.euchner.com](http://www.euchner.com).

### 9.7. Indicaciones acerca del funcionamiento en sistemas de control seguros

Para la conexión a sistemas de control seguros, tenga en cuenta estas indicaciones:

- Utilice una alimentación de tensión común para el sistema de control y los interruptores de seguridad conectados.
- Para UB no debe utilizarse alimentación de tensión sincronizada. Acceda al suministro eléctrico directamente desde la fuente de alimentación. Al conectar el suministro eléctrico a un borne de un sistema de control seguro, esta salida debe contar con corriente suficiente.
- Las salidas de seguridad F01A y F01B pueden conectarse a las entradas seguras de un sistema de control. Requisito: la entrada debe ser adecuada para señales de seguridad sincronizadas (señales OSSD, por ejemplo, las de barreras fotoeléctricas). El sistema de control debe tolerar pulsos de prueba en las señales de entrada. Esto normalmente se parametriza en el sistema de control. Tenga también en cuenta, en su caso, las indicaciones del fabricante del sistema de control. La duración del pulso de prueba del interruptor de seguridad puede consultarse en el capítulo 16. *Datos técnicos en la página 39.*
- En caso de conexión en serie: las entradas F11A y F11B siempre deben conectarse directamente a una fuente de alimentación o a las salidas F01A y F01B de otro dispositivo BR de EUCHNER. Las entradas F11A y F11B no pueden tener señales sincronizadas.

En [www.euchner.com](http://www.euchner.com), en *Descargas/Aplicaciones/CTS*, puede consultar un ejemplo detallado de la conexión y la parametrización del sistema de control de distintos dispositivos. En caso necesario, también se explican las particularidades de cada dispositivo.

### 9.8. Conexión sin y con comunicación IO-Link

#### 9.8.1. Conexión sin comunicación IO-Link

Con este método de conexión solo se conectan las salidas de seguridad y de monitorización.

En la conexión en serie se puentean las señales de seguridad de dispositivo a dispositivo.

#### 9.8.2. Conexión con comunicación IO-Link

Si, más allá de la función de seguridad, desea procesar datos detallados de monitorización y diagnóstico, necesitará una pasarela BR/IO-Link. Para consultar los datos de comunicación del dispositivo conectado, la conexión de comunicación C debe llevarse a cabo en la pasarela BR/IO-Link.

Encontrará más información en el manual de instrucciones de la pasarela BR/IO-Link.

## 10. Conexión de un único CTS-C1-BP/BR-FLX (funcionamiento independiente)



### ADVERTENCIA

En caso de fallo se perderá la función de seguridad como consecuencia de una conexión errónea.  
 ▶ Para garantizar la seguridad deben evaluarse siempre las dos salidas de seguridad FO1A y FO1B.



### ¡Importante!

Este ejemplo muestra tan solo un detalle relevante para la conexión del sistema CTS. El ejemplo representado no reproduce una planificación completa del sistema. El usuario es el único responsable de la integración segura en el sistema global. Puede consultar ejemplos de aplicación detallados en [www.euchner.com](http://www.euchner.com). Al realizar la búsqueda, solo tiene que introducir el número de pedido de su interruptor. En *Descargas* encontrará todos los ejemplos de conexión disponibles para su dispositivo.

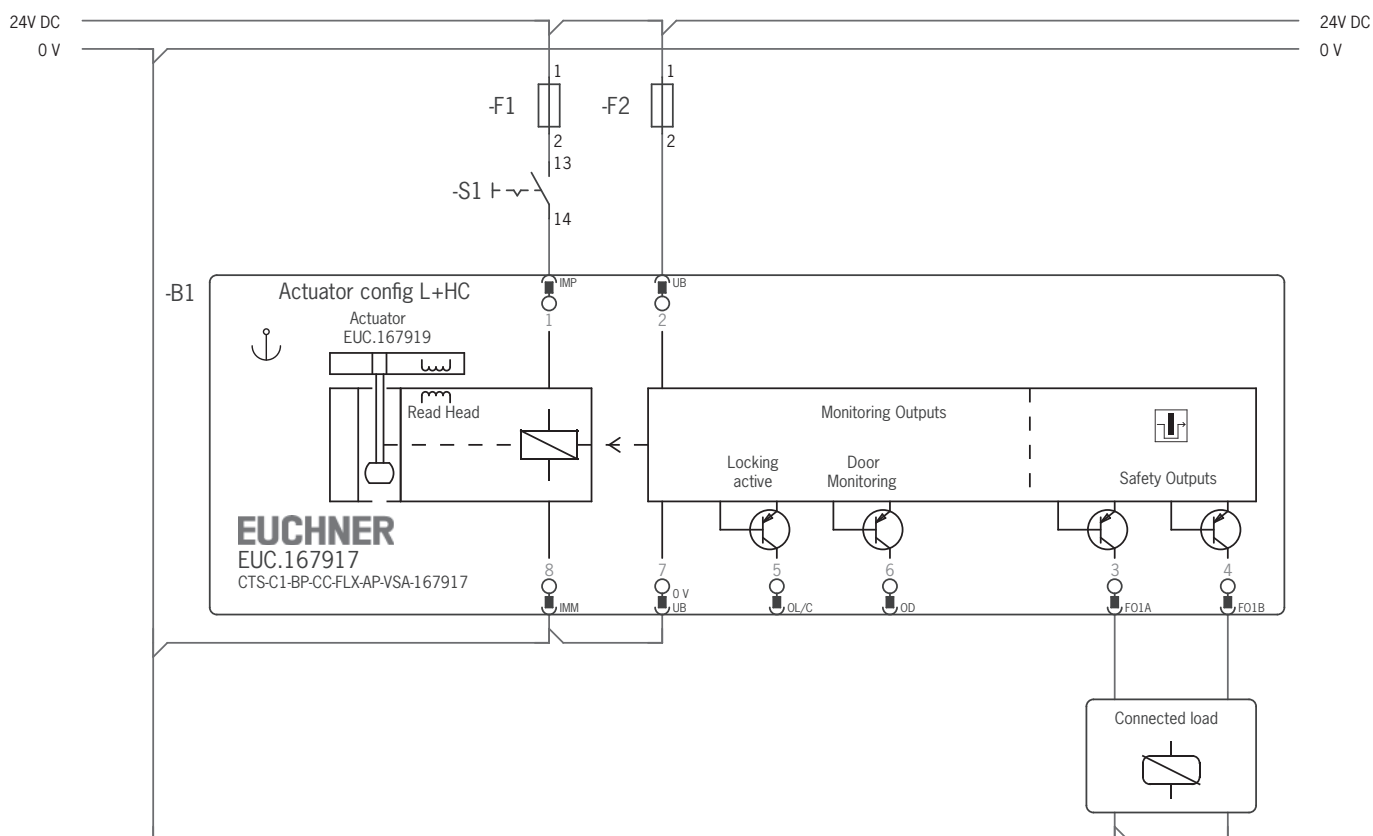

Fig. 5: Ejemplo de conexión para el funcionamiento independiente (representación gráfica)

## 11. Conexión de varios dispositivos en una cadena (conexión en serie)

	<p><b>ADVERTENCIA</b></p> <p>En caso de fallo se perderá la función de seguridad como consecuencia de una conexión errónea.</p> <ul style="list-style-type: none"> <li>Para garantizar la seguridad deben evaluarse siempre las dos salidas de seguridad FO1A y FO1B.</li> </ul>
	<p><b>¡Importante!</b></p> <ul style="list-style-type: none"> <li>Una cadena BR debe contener como máximo 20 interruptores de seguridad.</li> <li>La cadena BR no debe modificarse durante el funcionamiento.</li> <li>Este ejemplo muestra tan solo un detalle relevante para la conexión del sistema CTS. El ejemplo representado no reproduce una planificación completa del sistema. El usuario es el único responsable de la integración segura en el sistema global. Puede consultar ejemplos de aplicación detallados en <a href="http://www.euchner.com">www.euchner.com</a>. Al realizar la búsqueda, solo tiene que introducir el número de pedido de su interruptor. En <i>Descargas</i> encontrará todos los ejemplos de conexión disponibles para su dispositivo.</li> <li>Asegúrese de utilizar el distribuidor en Y correcto. Véanse los capítulos 11.2.3. <i>Asignación de contactos del distribuidor en Y para la conexión en serie sin comunicación IO-Link en la página 25</i> y 11.2.4. <i>Asignación de contactos del distribuidor en Y para la conexión en serie con comunicación IO-Link en la página 27</i>.</li> </ul>

### 11.1. Conexión en serie con cableado en el armario de distribución

La conexión en serie puede realizarse mediante bornes de apoyo en un armario de distribución.

	<p><b>¡Importante!</b></p> <p>En caso de conexión en serie con comunicación IO-Link:</p> <ul style="list-style-type: none"> <li>Las salidas de seguridad están asignadas de manera fija a las respectivas entradas de seguridad del interruptor que hay a continuación. FO1A debe conectarse a FI1A, y FO1B, a FI1B.</li> <li>Si se intercambian las conexiones (por ejemplo, FO1A a FI1B), el dispositivo siguiente pasa al estado de error.</li> </ul>
--	--

### 11.2. Conexión en serie con distribuidores en Y

En el ejemplo se utiliza el modelo con conector M12 para la conexión en serie. Los interruptores se conectan sucesivamente mediante cables de conexión preconfeccionados y distribuidores en Y. Si se abre una puerta de protección o se produce un fallo en uno de los interruptores, el sistema desconecta la máquina.

11.2.1. Longitudes de cable máximas para cadenas de interruptores BR



**¡Importante!**

El número máximo de interruptores en una cadena BR depende de numerosos factores, como la longitud del cable. Este ejemplo corresponde a una aplicación estándar. Encontrará más ejemplos de conexión en [www.euchner.com](http://www.euchner.com).

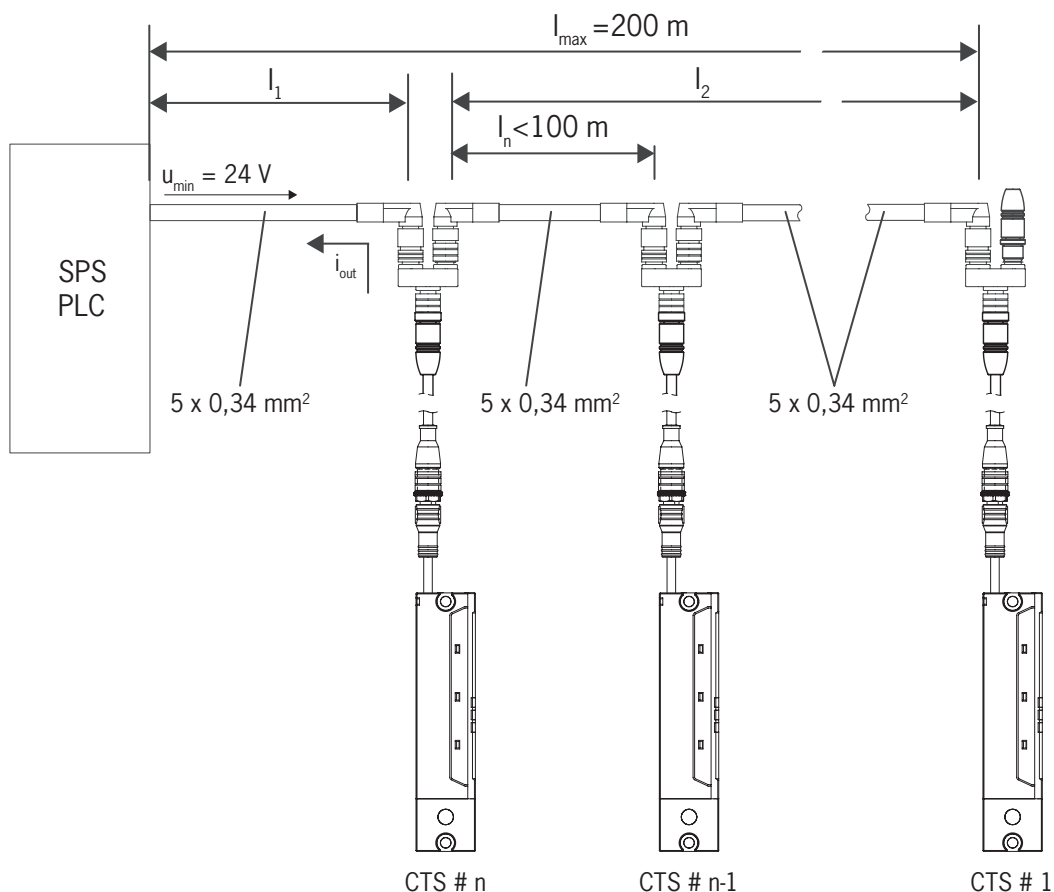

11.2.2. Determinación de las longitudes de cable con la ayuda de la tabla de ejemplos

n N.º máx. de interruptores según la longitud del cable	I <sub>F01A/F01B</sub> (mA) Corriente de salida posible por canal F01A/F01B	l <sub>1</sub> (m) Longitud del cable máx. desde el último interruptor hasta el sistema de control
5	10	150
	25	100
	50	80
	80	50
6	10	120
	25	90
	50	70
	80	50
10	10	70
	25	60
	50	50
	80	40



### 11.2.3. Asignación de contactos del distribuidor en Y para la conexión en serie sin comunicación IO-Link

(Solo para versiones BR con conector 2 x M12)



#### ¡Importante!

- La cadena de interruptores debe acabar siempre con un conector puente 097645.
- Con esta técnica de conexión, los sistemas de control superiores no pueden identificar la puerta de protección abierta ni el interruptor en el que se ha producido el fallo.

Conector X1		Distribuidor en Y	Conector X2/X3																																			
<table border="1"> <thead> <tr> <th colspan="2">X1</th> </tr> <tr> <th>Pin</th> <th>Función</th> </tr> </thead> <tbody> <tr> <td>X1.1</td> <td>FI1B</td> </tr> <tr> <td>X1.2</td> <td>UB</td> </tr> <tr> <td>X1.3</td> <td>F01A</td> </tr> <tr> <td>X1.4</td> <td>F01B</td> </tr> <tr> <td>X1.5</td> <td>No conectado</td> </tr> <tr> <td>X1.6</td> <td>FI1A</td> </tr> <tr> <td>X1.7</td> <td>0 V UB</td> </tr> <tr> <td>X1.8</td> <td>*</td> </tr> </tbody> </table>		X1		Pin	Función	X1.1	FI1B	X1.2	UB	X1.3	F01A	X1.4	F01B	X1.5	No conectado	X1.6	FI1A	X1.7	0 V UB	X1.8	*	<p>097627</p>		<table border="1"> <thead> <tr> <th colspan="2">X2</th> </tr> <tr> <th>Pin</th> <th>Función</th> </tr> </thead> <tbody> <tr> <td>X2.1</td> <td>UB</td> </tr> <tr> <td>X2.2</td> <td>F01A</td> </tr> <tr> <td>X2.3</td> <td>0 V</td> </tr> <tr> <td>X2.4</td> <td>F01B</td> </tr> <tr> <td>X2.5</td> <td>*</td> </tr> </tbody> </table>	X2		Pin	Función	X2.1	UB	X2.2	F01A	X2.3	0 V	X2.4	F01B	X2.5	*
X1																																						
Pin	Función																																					
X1.1	FI1B																																					
X1.2	UB																																					
X1.3	F01A																																					
X1.4	F01B																																					
X1.5	No conectado																																					
X1.6	FI1A																																					
X1.7	0 V UB																																					
X1.8	*																																					
X2																																						
Pin	Función																																					
X2.1	UB																																					
X2.2	F01A																																					
X2.3	0 V																																					
X2.4	F01B																																					
X2.5	*																																					
		<p>111696 112395</p> <p>Con cable de conexión</p>		<table border="1"> <thead> <tr> <th colspan="2">X3</th> </tr> <tr> <th>Pin</th> <th>Función</th> </tr> </thead> <tbody> <tr> <td>X3.1</td> <td>UB</td> </tr> <tr> <td>X3.2</td> <td>FI1A</td> </tr> <tr> <td>X3.3</td> <td>0 V</td> </tr> <tr> <td>X3.4</td> <td>FI1B</td> </tr> <tr> <td>X3.5</td> <td>*</td> </tr> </tbody> </table>	X3		Pin	Función	X3.1	UB	X3.2	FI1A	X3.3	0 V	X3.4	FI1B	X3.5	*																				
X3																																						
Pin	Función																																					
X3.1	UB																																					
X3.2	FI1A																																					
X3.3	0 V																																					
X3.4	FI1B																																					
X3.5	*																																					

\* La función y la compatibilidad dependen de la asignación de pines del dispositivo conectado.

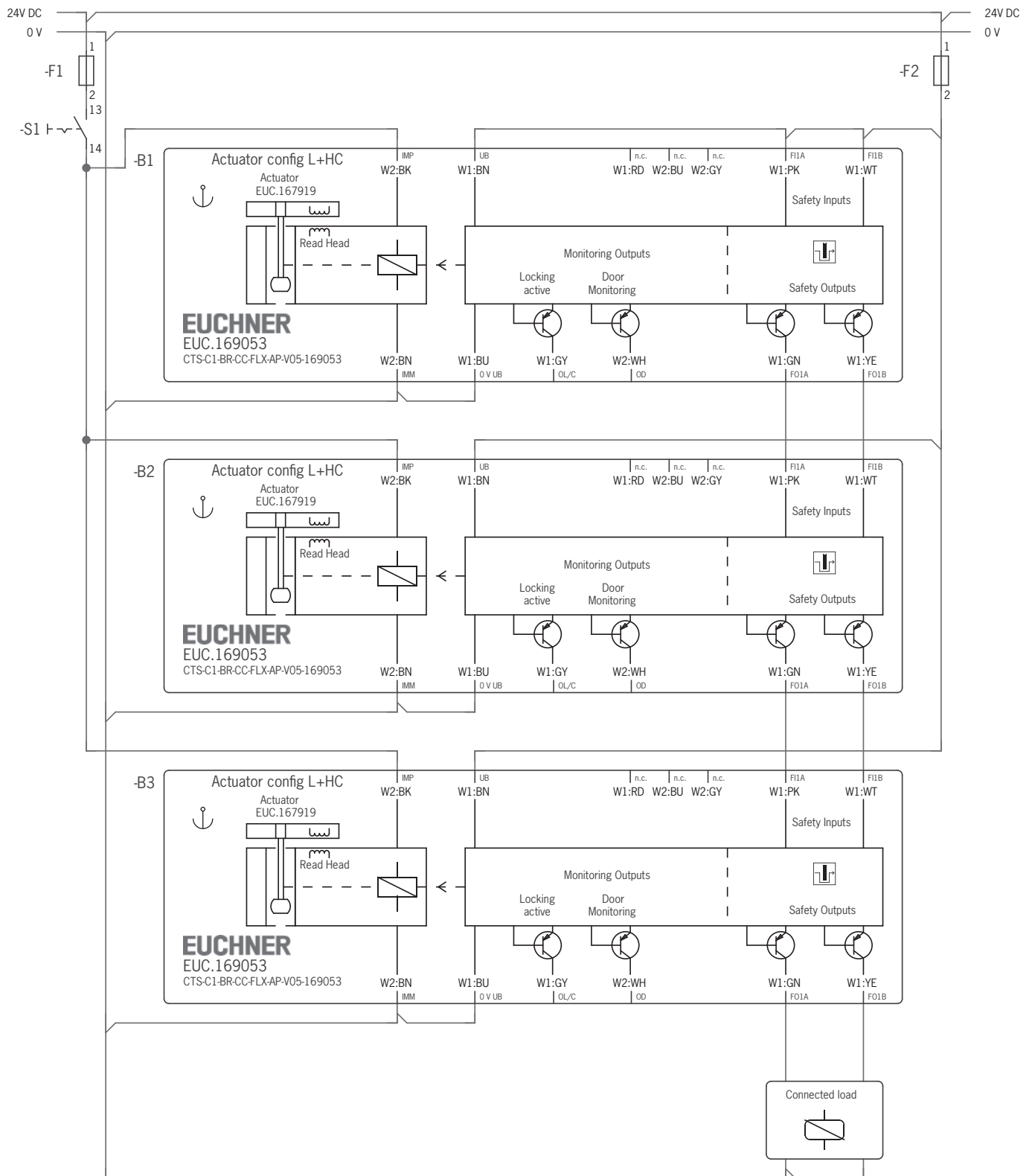

Fig. 6: Ejemplo de conexión en serie (representación gráfica)

## 11.2.4. Asignación de contactos del distribuidor en Y para la conexión en serie con comunicación IO-Link

(Solo para versiones BR con conector 2 x M12)



### ¡Importante!

La cadena de interruptores debe acabar siempre con un conector puente 097645.

Conector X1		Distribuidor en Y	Conector X2/X3																																			
<p>X1 Hembra</p> <table border="1"> <thead> <tr> <th colspan="2">X1</th> </tr> <tr> <th>Pin</th> <th>Función</th> </tr> </thead> <tbody> <tr> <td>X1.1</td> <td>FI1B</td> </tr> <tr> <td>X1.2</td> <td>UB</td> </tr> <tr> <td>X1.3</td> <td>F01A</td> </tr> <tr> <td>X1.4</td> <td>F01B</td> </tr> <tr> <td>X1.5</td> <td>C</td> </tr> <tr> <td>X1.6</td> <td>FI1A</td> </tr> <tr> <td>X1.7</td> <td>0 V UB</td> </tr> <tr> <td>X1.8</td> <td>No conectado</td> </tr> </tbody> </table>		X1		Pin	Función	X1.1	FI1B	X1.2	UB	X1.3	F01A	X1.4	F01B	X1.5	C	X1.6	FI1A	X1.7	0 V UB	X1.8	No conectado	<p>157913</p>	<p>X2 Macho</p> <p>X3 Hembra</p> <table border="1"> <thead> <tr> <th colspan="2">X2</th> </tr> <tr> <th>Pin</th> <th>Función</th> </tr> </thead> <tbody> <tr> <td>X2.1</td> <td>UB</td> </tr> <tr> <td>X2.2</td> <td>F01A</td> </tr> <tr> <td>X2.3</td> <td>0 V</td> </tr> <tr> <td>X2.4</td> <td>F01B</td> </tr> <tr> <td>X2.5</td> <td>C</td> </tr> </tbody> </table>		X2		Pin	Función	X2.1	UB	X2.2	F01A	X2.3	0 V	X2.4	F01B	X2.5	C
X1																																						
Pin	Función																																					
X1.1	FI1B																																					
X1.2	UB																																					
X1.3	F01A																																					
X1.4	F01B																																					
X1.5	C																																					
X1.6	FI1A																																					
X1.7	0 V UB																																					
X1.8	No conectado																																					
X2																																						
Pin	Función																																					
X2.1	UB																																					
X2.2	F01A																																					
X2.3	0 V																																					
X2.4	F01B																																					
X2.5	C																																					
<p>X1 Hembra</p>		<p>158192 158193</p> <p>Con cable de conexión</p>	<p>X2 Macho</p> <p>X3 Hembra</p> <table border="1"> <thead> <tr> <th colspan="2">X3</th> </tr> <tr> <th>Pin</th> <th>Función</th> </tr> </thead> <tbody> <tr> <td>X3.1</td> <td>UB</td> </tr> <tr> <td>X3.2</td> <td>FI1A</td> </tr> <tr> <td>X3.3</td> <td>0 V</td> </tr> <tr> <td>X3.4</td> <td>FI1B</td> </tr> <tr> <td>X3.5</td> <td>C</td> </tr> </tbody> </table>		X3		Pin	Función	X3.1	UB	X3.2	FI1A	X3.3	0 V	X3.4	FI1B	X3.5	C																				
X3																																						
Pin	Función																																					
X3.1	UB																																					
X3.2	FI1A																																					
X3.3	0 V																																					
X3.4	FI1B																																					
X3.5	C																																					

## 12. Uso de los datos de comunicación

Para usar los datos de comunicación del dispositivo y poder reenviarlos a un sistema de bus de rango superior, es necesaria una pasarela BR/IO-Link. Es posible utilizar los siguientes dispositivos:

- › GWY-CB-1-BR-IO (pasarela BR/IO-Link)
- › ESM-CB (relé de seguridad con pasarela BR/IO-Link integrada)

### 12.1. Conexión a una pasarela BR/IO-Link GWY-CB

La pasarela es un dispositivo IO-Link. La comunicación a través de IO-Link permite el intercambio de datos cíclicos (datos de proceso) y acíclicos (datos de dispositivo e incidencias) (véase el capítulo 12.3. *Resumen de datos de comunicación en la página 29*).

La conexión de comunicación C del dispositivo ofrece la posibilidad de conectar un cable de diagnóstico a la pasarela. La conexión Ox/C establece una comunicación sin seguridad entre la pasarela y los dispositivos conectados.

Además, la comunicación IO-Link puede emplearse para las siguientes funciones:

- › Restablecimiento para confirmar mensajes de error.

Encontrará más información en el manual de instrucciones de la pasarela BR/IO-Link.

### 12.2. Conexión a un relé de seguridad ESM-CB

El relé de seguridad ESM-CB tiene una pasarela BR/IO-Link integrada. Además de funcionar como pasarela IO-Link (véase el capítulo 12.1. *Conexión a una pasarela BR/IO-Link GWY-CB en la página 28*), el dispositivo puede conectarse a dos circuitos de sensores monitorizados de uno o dos canales. Los circuitos de sensores evalúan distintos transmisores de señales:

- › El circuito de sensores S1, con detección de conexión cruzada, es ideal para sensores de seguridad de uno o dos canales.
- › El circuito de sensores S2, con detección de conexión cruzada mediante transmisor de señales, es ideal para señales OSSD.

Cuando se interrumpe al menos un circuito, el relé de seguridad inicia el estado seguro. Son posibles distintos comportamientos de arranque del relé, así como distintas funciones de monitorización.

Las salidas de seguridad FO1A y FO1B del dispositivo conducen a las entradas OSSD del relé de seguridad. La conexión Ox/C del dispositivo ofrece la posibilidad de conectar un cable de diagnóstico a la pasarela.

Encontrará más información en el manual de instrucciones del relé de seguridad con pasarela BR/IO-Link integrada.

### 12.3. Resumen de datos de comunicación

El interruptor envía tanto datos de proceso, que se transmiten ininterrumpidamente a la unidad de evaluación (datos cíclicos), como datos que, en caso necesario, se pueden consultar de manera específica (datos acíclicos). Para más información sobre la conexión y los datos de comunicación, consulte el manual de instrucciones de la pasarela BR/IO-Link.

#### 12.3.1. Datos cíclicos (datos de proceso)

Tabla 2: Datos cíclicos (datos de proceso)

	Bit 7	Bit 6	Bit 5	Bit 4	Bit 3	Bit 2	Bit 1	Bit 0
Byte 1	OI	-	OER	-	OM	-	-	OD
Byte 2	-	-	-	-	OLS	-	OL	OT

Bit	Señal	Mensaje
OI	Diagnóstico	Hay un error, véase el capítulo 15.3. Mensajes de error en la página 36.
OM	Estado	Las salidas de seguridad del dispositivo están conectadas.
OD	Posición de la puerta 1	En la zona de reacción se ha detectado un actuador válido y el resguardo está cerrado.
OER	Desbloqueo antipánico	El dispositivo se ha desbloqueado manualmente.
OT	Posición de la puerta 2	El actuador está introducido en la cabeza del interruptor y se puede activar el bloqueo.
OLS	Medio de bloqueo	El medio de bloqueo está atascado, véase el capítulo 15.3. Mensajes de error en la página 36.
OL	Bloqueo	El bloqueo está activado.

#### 12.3.2. Datos acíclicos (datos de dispositivo e incidencias)

Después de enviar uno de los siguientes comandos, los datos solicitados se proporcionan a través de la pasarela IO-Link. El telegrama de respuesta siempre consta de 8 bytes en formato Big Endian.

**Ejemplo 1:** Telegrama de respuesta con el comando *Envío del número ID/número de serie del dispositivo:* **06 02 8F ED 00 01 17 00**

En el ejemplo, el dispositivo tiene el número ID **167917** y el número de serie **279**.

Número de byte	Byte 0	Byte 1	Byte 2	Byte 3	Byte 4	Byte 5	Byte 6	Byte 7
Respuesta en hex.	06	02	8F	ED	00	01	17	00
Descripción	Longitud de datos útiles en bytes	Número ID del dispositivo			Número de serie			Datos de relleno
Respuesta en dec.	6 bytes	167917			279			-

**Ejemplo 2:** Telegrama de respuesta con el comando *Envío de la configuración actual del dispositivo:* **02 01 07 00 00 00 00 00**

En el ejemplo, el dispositivo tiene el nivel de codificación **alto** y la monitorización de bloqueo **activa**.

Número de byte	Byte 0	Byte 1	Byte 2	Byte 3	Byte 4	Byte 5	Byte 6	Byte 7
Respuesta en hex.	02	01	07	00	00	00	00	00
Descripción	Longitud de datos útiles en bytes	Nivel de codificación	Monitorización de bloqueo	Datos de relleno				
Respuesta en dec.	2 bytes	Alto nivel de codificación	Activo	-	-	-	-	-

Comando		Respuesta		
HEX	Significado	Número de bytes	Secuencias de bits (formato Big Endian)	
0x02	Envío del número ID/número de serie del dispositivo	6	Byte 1-3	Número ID del dispositivo
			Byte 4-6	Número de serie
0x03	Envío del número de versión del dispositivo	5	Byte 1	{V}
			Byte 2-4	Número de versión
0x05	Envío del número de dispositivos de la conexión en serie	1		
0x08	Envío del número de puestas en marcha	3		
0x11	Envío del número de ciclos de conmutación (solenoides)	3		
0x12	Envío del código de error actual	1		
0x13	Envío del último código de error guardado	1		
0x14	Envío del tamaño del archivo de registro	1		
0x15	Envío de la entrada del archivo de registro con índice	1		
0x16	Envío del código de actuador actual	5	Byte 3-5	
0x17	Envío del código de actuador memorizado	5	Byte 3-5	
0x18	Envío del código de actuador bloqueado	5	Byte 3-5	
0x19	Envío de la tensión presente en mV	2		
0x0B	Envío de la configuración actual del dispositivo	2	Byte 1	0x00 - Nivel de codificación no configurado
				0x01 - Alto nivel de codificación
				0x02 - Bajo nivel de codificación
			Byte 2	0x00 - Monitorización de bloqueo no configurada
				0x04 - Monitorización de bloqueo inactiva
	0x07 - Monitorización de bloqueo activa			
0x0F	Envío del número de memorizaciones, restablecimientos de fábrica y restablecimientos para confirmar mensajes de error	3	Byte 1	Número de memorizaciones
			Byte 2	Número de restablecimientos de fábrica
			Byte 3	Número de restablecimientos para confirmar mensajes de error
0x1A	Envío de la temperatura actual en °C	1		
0x1B	Envío del número de ciclos de conmutación	3		
0x1D	Restablecimiento para confirmar mensajes de error <sup>1)</sup>	-		
0x1E	Restablecimiento de fábrica	1	0x1E - Restablecimiento de fábrica realizado	

1) En una cadena, cada dispositivo BR debe direccionarse de manera independiente.





Para más información sobre estos y otros datos acíclicos, consulte el manual de instrucciones de la pasarela BR/IO-Link.

## 13. Puesta en marcha

### 13.1. Configuración del dispositivo y memorización del actuador por primera vez

Antes de que el sistema constituya una unidad de funcionamiento, el dispositivo debe configurarse y el actuador debe asignarse al interruptor de seguridad. Durante la configuración, el actuador de función se utiliza para activar o desactivar la monitorización de bloqueo y para establecer el nivel de codificación, es decir, la elección del actuador determina la función del dispositivo.

En el estado de entrega o tras un restablecimiento de fábrica, la configuración y la memorización tienen lugar simultáneamente.

Actuador	Monitorización de bloqueo	Nivel de codificación
<b>A-FLX-D-0C-167919</b> 	Activa	Alto nivel de codificación
<b>A-FLX-D-0D-169044</b> 	Inactiva	Alto nivel de codificación
<b>A-FLX-D-0E-169045</b> 	Activa	Bajo nivel de codificación
<b>A-FLX-D-0F-169046</b> 	Inactiva	Bajo nivel de codificación



#### ADVERTENCIA

Peligro de muerte por uso indebido.

- Asegúrese de que se han tomado todas las medidas de evaluación de riesgos de la función seleccionada durante la primera configuración o la configuración tras un restablecimiento de fábrica.



#### ¡Importante!

- Si el actuador que se quiere memorizar está en la zona de reacción durante menos de 30 s, el dispositivo no se configura y el actuador no se memoriza.

#### Requisito:

- El dispositivo se encuentra en el estado en que se entregó. Si desea volver a configurar un dispositivo ya configurado, realice primero un restablecimiento de fábrica (véase el capítulo 14. *Restablecimiento de fábrica en la página 34*).
- El dispositivo está desconectado de la tensión de servicio.

1. Active la tensión de servicio.

- ➔ El LED STATE parpadea rápido en blanco. El dispositivo realiza un autotest.
- ➔ El LED STATE parpadea lento en blanco. El dispositivo está listo para la memorización de manera indefinida.

2. Introduzca un actuador.

- ➔ Comienza la memorización. El LED STATE parpadea lento alternando entre blanco y violeta.
- ➔ La memorización finaliza después de aprox. 30 s. El LED STATE parpadea rápido alternando entre verde y azul (aprox. 3 Hz).

3. Desconecte la tensión de servicio durante al menos 3 s.

- ➔ El código del actuador memorizado se activa en el interruptor de seguridad. El actuador es válido.

4. Conecte la tensión de servicio.

- ➔ El dispositivo funciona en modo normal.

## 13.2. Memorización de un nuevo actuador (solo con evaluación de alta codificación del actuador)

	<p><b>Consejo</b></p> <p>Antes de conectar la tensión de servicio, cierre el resguardo en el que se encuentra el actuador que desea memorizar. La memorización comienza inmediatamente tras la conexión. De esta forma, la memorización resulta más sencilla, sobre todo en conexiones en serie y grandes instalaciones.</p>
	<p><b>¡Importante!</b></p> <ul style="list-style-type: none"><li>▸ Durante la memorización, las salidas de seguridad están desconectadas, es decir, el sistema se encuentra en estado seguro.</li><li>▸ Si se memoriza un nuevo actuador, el interruptor de seguridad bloquea el código de su predecesor, por lo que no puede volver a memorizarse inmediatamente con un nuevo proceso de configuración. Solo después de haber memorizado un tercer código se habilita el código bloqueado en el interruptor de seguridad.</li><li>▸ El interruptor de seguridad solo se puede poner en servicio con el último actuador memorizado.</li><li>▸ El número de memorizaciones es ilimitado.</li><li>▸ Si el actuador que desea memorizarse permanece en la zona de reacción menos de 30 s, no se activa y se queda guardado el último actuador memorizado. El dispositivo muestra un error (véase el capítulo 15.3. Mensajes de error en la página 36).</li></ul>

### Requisito:

- El dispositivo está desconectado de la tensión de servicio.
1. Asegúrese de que no haya ningún actuador en la zona de reacción.
  2. Active la tensión de servicio.
    - ➔ El LED STATE parpadea rápido en blanco (5 Hz). El dispositivo realiza un autotest.
    - ➔ El dispositivo está listo para la memorización durante un máximo de 3 min. El LED STATE se ilumina en blanco.
  3. Introduzca un actuador sin memorizar.
    - ➔ Comienza la memorización. El LED STATE parpadea lento alternando entre blanco y violeta.
    - ➔ La memorización finaliza después de aprox. 30 s. El LED STATE parpadea rápido alternando entre verde y azul (aprox. 3 Hz).
  4. Desconecte la tensión de servicio durante al menos 3 s.
    - ➔ El código del actuador recién memorizado se activa en el interruptor de seguridad. El actuador es válido.
  5. Conecte la tensión de servicio.
    - ➔ El dispositivo funciona en modo normal.



## 13.3. Control de funcionamiento



### ADVERTENCIA

Lesiones mortales por fallos durante la instalación y el control de funcionamiento.

- Antes de realizar el control de funcionamiento, asegúrese de que no haya personas en la zona de peligro.
- Tenga en cuenta la normativa vigente en materia de prevención de accidentes.

### 13.3.1. Comprobación mecánica del funcionamiento

El actuador debe poder introducirse con facilidad en el interruptor. Para realizar la comprobación, cierre varias veces el resguardo.

### 13.3.2. Comprobación eléctrica del funcionamiento

Después de la instalación y tras producirse cualquier fallo debe realizarse un control completo de la función de seguridad. Proceda de la siguiente manera:



#### Con monitorización de bloqueo activa:

1. Conecte la tensión de servicio.
    - ➔ La máquina no debe ponerse en marcha automáticamente.
    - ➔ El interruptor de seguridad realiza un autotest.
  2. Cierre todos los resguardos. Active el bloqueo.
    - ➔ La máquina no debe ponerse en marcha automáticamente. El resguardo no debe poder abrirse.
    - ➔ El LED STATE se ilumina en verde; el LED LOCK se ilumina en naranja.
  3. Habilite el funcionamiento en el sistema de control.
    - ➔ El bloqueo no debe poder desbloquearse mientras el funcionamiento esté habilitado.
  4. En caso necesario, desbloquee el bloqueo y abra el resguardo.
    - ➔ La máquina debe desconectarse y no debe ser posible ponerla en marcha mientras el resguardo esté abierto.
- Repita los pasos 2 a 4 para cada resguardo.



#### Con monitorización de bloqueo inactiva:

1. Conecte la tensión de servicio.
    - ➔ La máquina no debe ponerse en marcha automáticamente.
    - ➔ El interruptor de seguridad realiza un autotest.
  2. Cierre todos los resguardos. En cuanto el actuador se inserta en el interruptor, las salidas de seguridad se conectan independientemente del estado del bloqueo.
    - ➔ La máquina no debe ponerse en marcha automáticamente.
    - ➔ El LED STATE se ilumina en verde. Además, en función del estado del bloqueo, el LED LOCK se ilumina de forma permanente o con una breve interrupción en naranja.
  3. Habilite el funcionamiento en el sistema de control.
  4. En caso necesario, desbloquee el bloqueo y abra el resguardo.
    - ➔ La máquina debe desconectarse y no debe ser posible ponerla en marcha mientras el resguardo esté abierto.
- Repita los pasos 2 a 4 para cada resguardo.
- Compruebe en cada resguardo que la desactivación del bloqueo no afecte a la función de seguridad.

## 14. Restablecimiento de fábrica

Durante el restablecimiento de fábrica se borra la configuración y se restablecen los ajustes de fábrica del dispositivo.

Para llevar a cabo el restablecimiento de fábrica, antes de activar la tensión de servicio, ponga las dos salidas FO1A y FO1B a 0 V o envíe el comando 0x1E por medio de la comunicación IO-Link (véase el capítulo 12.3.2. *Datos acíclicos (datos de dispositivo e incidencias) en la página 29*).

## 15. Mensajes de estado y error

### 15.1. Indicadores LED

LED	Color
STATE	RGB
LOCK	Naranja
DIA	Rojo

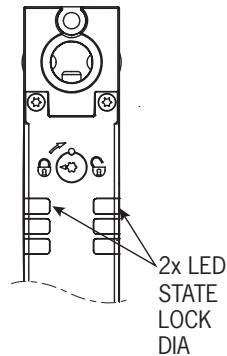































#### ¡Importante!











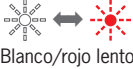



Si no encuentra en las siguientes tablas el estado que indica el dispositivo, es probable que exista un error interno. Póngase en contacto con el servicio de asistencia de EUCHNER.





Explicación de los símbolos	○		El LED no se enciende.
			LED encendido.
	Rápido		El LED parpadea rápido (3 Hz).
	Lento		El LED parpadea lento (0,6 Hz).
	↔		El LED parpadea de manera intermitente.
	X		Cualquier estado.

### 15.2. Mensajes de estado

Modo de funcionamiento	Indicador LED		Salidas de seguridad F01A/F01B 	Señal de bloqueo OL	Señal de posición de la puerta 1 OD	Estado
	STATE RGB	LOCK Naranja				
Autotest	 Blanco rápido 3 Hz (CTS-BP: 2 s; CTS-BR: 5 s)	○	Off	Off	Off	Autotest tras conectar la tensión de servicio.
	 Verde rápido					Sin comunicación con la pasarela BR-/IO-Link.
Funcionamiento normal	 Verde		On	On	On	 Con monitorización de bloqueo activa: la puerta está cerrada y bloqueada. En una conexión en serie, las salidas de seguridad del predecesor están conectadas.
	 Verde		On	Off	On	 Con monitorización de bloqueo inactiva: la puerta está cerrada. En una conexión en serie, las salidas de seguridad del predecesor están conectadas.
	 Verde lento		Off	Off	On	 La puerta está cerrada y no bloqueada. En una conexión en serie, las salidas de seguridad del predecesor están desconectadas.
	 Verde lento	○	Off	Off	Off	Puerta abierta.
	 ↔  Blanco/naranja lento		X	Off	X	 El bloqueo se ha desbloqueado manualmente. Las salidas de seguridad se desactivan.  El bloqueo se ha desbloqueado manualmente. Las salidas de seguridad permanecen conectadas mientras el actuador esté en el interruptor.
	 ↔  Verde/rojo rápido		X	On	On	El medio de bloqueo está atascado.
	 ↔  Verde/naranja lento	X	Off	X	X	El predecesor en la conexión en serie no está conectado.
Memorización	 blanco			Off	X	El dispositivo está listo para la memorización (véase el capítulo 13.2. <i>Memorización de un nuevo actuador (solo con evaluación de alta codificación del actuador) en la página 32</i> ).
	 Blanco lento			X	X	El dispositivo no está configurado (véase el capítulo 13.1. <i>Configuración del dispositivo y memorización del actuador por primera vez en la página 31</i> ).
	 ↔  Blanco/violeta lento	○	Off	X	Off	Memorización. La puerta está cerrada.
	 ↔  Verde/azul rápido			X	X	Confirmación de que la memorización se ha llevado a cabo correctamente.
Restablecimiento de fábrica	 ↔  Blanco/azul rápido	○	Off	Off	Off	Restablecimiento de fábrica.
Error	Dependiente del error	Dependiente del error	Off	Dependiente del error		Mensaje de error (véase el capítulo 15.3. <i>Mensajes de error en la página 36</i> ).

### 15.3. Mensajes de error

Código de error mediante IO-Link	Indicador LED			Error	Subsanación del error	Con-firma-ción de erro-res	
	STATE RGB	LOCK Naranja	DIA Rojo			Abri-r/cerra-r puerta	Restablecimiento
<b>Error de memorización</b>							
0x1F				El actuador se ha retirado de la zona de reacción antes de que finalizara la memorización.	Compruebe si el actuador se encuentra fuera de la zona de reacción o en la zona límite.		●
0x25				Actuador bloqueado detectado durante la memorización: El actuador se memorizó en la penúltima memorización y está bloqueado para la memorización actual.	Repita la memorización con un nuevo actuador (véase el capítulo 13.2. <i>Memorización de un nuevo actuador (solo con evaluación de alta codificación del actuador) en la página 32</i> ).		●
0x42		○		Actuador no válido detectado: El actuador no está previsto para la configuración actual del dispositivo.	<ul style="list-style-type: none"> <li>Realice la memorización con un actuador previsto para la configuración actual del dispositivo.</li> <li>Si se va a reconfigurar el dispositivo, tenga en cuenta el capítulo 13.1. <i>Configuración del dispositivo y memorización del actuador por primera vez en la página 31</i>.</li> </ul>		●
0x45				Actuador defectuoso o incompatible detectado: La estructura de datos del actuador no puede leerse. El actuador está defectuoso o no es adecuado para el dispositivo.	Repita la memorización con un nuevo actuador.		●
<b>Error de entrada</b>							
0x2E		○		Distintos estados de señal en las entradas de seguridad F11A y F11B durante el funcionamiento.	<ul style="list-style-type: none"> <li>Compruebe el cableado.</li> <li>Compruebe el predecesor en la cadena de interruptores.</li> </ul>		●
0x30				Distintos estados de señal en las entradas de seguridad F11A y F11B durante el autotest.			●
0x31 0x32				Pulsos de prueba no detectados en la entrada de seguridad F11A o F11B durante el funcionamiento.			●
0x36 0x37				Pulsos de prueba no detectados en la entrada de seguridad F11A o F11B durante el autotest.			●
<b>Error de salida</b>							
0x54		○		En la salida de seguridad FO1A o FO1B se detecta una señal HIGH durante el autotest.	Compruebe el cableado.		●
				El nivel de tensión en las salidas de seguridad FO1A o FO1B durante el funcionamiento no cumple los requisitos. Es posible que haya tensión de procedencia ajena.			●
<b>Error de transponder/lectura</b>							
		○		Actuador no válido detectado durante el funcionamiento: El actuador no está previsto para la configuración actual del dispositivo.	Utilice un actuador válido.		●
0x46 0x44				Actuador defectuoso o incompatible detectado durante el funcionamiento: La estructura de datos del actuador no puede leerse. El actuador está defectuoso o no es adecuado para el dispositivo.			●
0x47				Actuador bloqueado detectado durante el funcionamiento: el actuador no es el actuador actualmente válido.			●
0x48				Actuador no memorizado detectado durante el funcionamiento.		<ul style="list-style-type: none"> <li>Utilice un actuador válido actualmente.</li> <li>Memorice el actuador.</li> </ul>	

Código de error mediante IO-Link	Indicador LED			Error	Subsanación del error	Confirmación de errores	
	STATE RGB	LOCK Naranja	DIA Rojo			Abrir/cerrar puerta	Restablecimiento
<b>Error de plausibilidad del actuador</b>							
0x89	 Azul/rojo rápido	X		Actuador con posibles daños mecánicos detectado durante el funcionamiento.	<p>Compruebe si el actuador se encuentra fuera de la zona de reacción o en la zona límite.</p> <p>Desbloquee el bloqueo. Retire el actuador. Compruebe si el actuador y el interruptor están dañados. En caso necesario, sustituya el interruptor.</p> <p>Si el actuador está dañado, lleve a cabo una de las siguientes acciones:</p> <ul style="list-style-type: none"> <li>Con evaluación de alta codificación: memorice el nuevo actuador, véase el capítulo 13.2. <i>Memorización de un nuevo actuador (solo con evaluación de alta codificación del actuador) en la página 32.</i></li> <li>Con evaluación de baja codificación: utilice el nuevo actuador con la misma configuración.</li> </ul> <p>A continuación, compruebe el funcionamiento.</p> <p>Si el actuador no está dañado, lleve a cabo una de las siguientes acciones:</p> <ul style="list-style-type: none"> <li>Con monitorización de bloqueo activa: reinicie el dispositivo con el actuador extraído. Para desbloquear el código del actuador, lleve a cabo las medidas del código de error 0x8E.</li> <li>Con monitorización de bloqueo inactiva: resetee el dispositivo.</li> </ul>	●	●
0x8E	 Azul/rojo lento	X		Código de actuador bloqueado detectado tras el error 0x89.	<p>Si se comprueba que el actuador no está dañado, lleve a cabo alternativamente una de las siguientes medidas:</p> <ul style="list-style-type: none"> <li>El bloqueo está desbloqueado y el actuador está extraído. Accione el bloqueo, el perno de bloqueo se mueve hacia arriba y el LED LOCK parpadea. Inserte el actuador bloqueado en la cabeza del interruptor. El LED STATE parpadea en verde y azul. Desconecte la tensión durante al menos 3 s. El código del actuador bloqueado se borra. El actuador no dañado puede volver a utilizarse.</li> <li>Desbloquee el bloqueo y utilice el nuevo actuador: <ul style="list-style-type: none"> <li>Con evaluación de alta codificación: vuelva a memorizar el actuador, véase el capítulo 13.2. <i>Memorización de un nuevo actuador (solo con evaluación de alta codificación del actuador) en la página 32.</i></li> <li>Con evaluación de baja codificación: utilice el nuevo actuador con la misma configuración.</li> </ul> </li> <li>Realice un restablecimiento de fábrica y memorice el mismo actuador o uno nuevo, véase el capítulo 13.1. <i>Configuración del dispositivo y memorización del actuador por primera vez en la página 31.</i></li> </ul>	●	●

Código de error mediante IO-Link	Indicador LED			Error	Subsanación del error	Con-firma-ción de erro-res	
	STATE RGB	LOCK Naranja	DIA Rojo			Abri-r/cerra-r puerta	Restablecimiento
<b>Error ambiental</b>							
0x60 0x61 0x62 0x63		○		Suministro eléctrico o temperatura del dispositivo demasiado altos.	<ul style="list-style-type: none"> <li>▸ Mantenga el suministro eléctrico indicado (véase el capítulo 16. <i>Datos técnicos en la página 39</i>).</li> <li>▸ Mantenga el rango de temperatura indicado (véase el capítulo 16. <i>Datos técnicos en la página 39</i>).</li> <li>▸ Compruebe la configuración del sistema: longitud del cable, número de dispositivos en la cadena de interruptores.</li> </ul>	●	
				Suministro eléctrico o temperatura del dispositivo demasiado bajos.		●	
				Suministro eléctrico o temperatura del dispositivo demasiado altos.			●
				Suministro eléctrico o temperatura del dispositivo demasiado bajos.			●
<b>Error interno</b>							
0x01		○		Error interno del dispositivo.	Reinicie el dispositivo. Si vuelve a aparecer el error, póngase en contacto con el servicio de asistencia de EUCHNER.		●
-	○	○					

## 15.4. Confirmación de mensajes de error

Si el LED DIA efectúa un parpadeo inverso, el mensaje de error se puede confirmar abriendo y cerrando el resguardo. Si el error persiste, debe resetearse el dispositivo.

Si el LED DIA se enciende de manera permanente, el mensaje de error solo se puede confirmar reseteando el dispositivo.

El restablecimiento puede llevarse a cabo como se indica a continuación.

Restablecimiento	Centralizado para todos los dispositivos de una cadena	Cada dispositivo debe direccionarse de manera independiente	Más información
Cortando brevemente la alimentación de tensión (mín. 3 s)	●	-	-
Mediante datos cíclicos de la comunicación IO-Link	●	-	Véase el manual de instrucciones de la pasarela IO-Link.
Mediante datos acíclicos de la comunicación IO-Link	-	●	Véase el capítulo 12.3.2. <i>Datos acíclicos (datos de dispositivo e incidencias) en la página 29</i> .

Si se lleva a cabo un restablecimiento para confirmar mensajes de error, la configuración no se borra.



### ¡Importante!

Si la indicación de error no se restablece después de cortar brevemente la alimentación de tensión, póngase en contacto con el servicio de asistencia de EUCHNER.



## 16. Datos técnicos











### AVISO

Si hay disponible una ficha de datos para el producto, se aplicarán los datos de la ficha.

### 16.1. Datos técnicos del interruptor de seguridad CTS-C1-BP/BR-FLX

Parámetro	Valor			Unidad	
	Min.	Típ.	Máx.		
<b>General</b>					
Material	Fundición de cinc				
- Cubierta de la cabeza del interruptor	Termoplástico reforzado con fibra de vidrio				
- Carcasa del interruptor de seguridad					
Posición de montaje	Cualquiera				
Grado de protección	IP65/IP67/IP69/IP69K				
Clase de protección según EN IEC 61140	III				
Grado de contaminación (externa, según EN IEC 60947-1)	3				
Vida de servicio mecánica	1 × 10 <sup>6</sup> maniobras				
Temperatura ambiental		-20	-	+55	°C
		-20	-	50	°C
Velocidad de ataque	-	-	20	rpm	
Fuerza de actuación	25			N	
Fuerza de extracción	25			N	
Fuerza de retención	10			N	
Fuerza de bloqueo F <sub>máx.</sub>	3900			N	
Fuerza de bloqueo F <sub>Zh</sub>	3000			N	
Peso	0,34			kg	
Tipo de conexión (según el modelo)	- Cable de conexión de PVC, 0,14 mm <sup>2</sup> , con 2 conectores M12, 5 y 8 polos - Cable de conexión de PVC, 0,14 mm <sup>2</sup> , con conector M12, 8 polos - Cable de conexión de PVC con extremo del cable abierto, 8 × 0,14 mm <sup>2</sup>				
Tensión de servicio U <sub>B</sub> (protegida contra inversiones de polaridad, regulada, ondulación residual <5 %)	24 V CC -15 %/+20 % (SELV)			V CC	
Consumo de corriente I <sub>UB</sub>	50			mA	
Para la homologación según UL se aplica	Servicio solo con alimentación de tensión de clase 2 según UL o medidas equivalentes				
Carga de activación según UL	24 V CC, clase 2				
Fusible externo (tensión de servicio U <sub>B</sub> )	1	-	8	A	
Fusible externo (tensión de servicio del solenoide U <sub>IMP</sub> )	1	-	8	A	
Tensión de aislamiento de referencia U <sub>i</sub>	32			V	
Resistencia a la sobretensión U <sub>imp</sub>	0,8			kV	
Corriente de cortocircuito de referencia condicionada	100			A	
Resistencia al choque y a la vibración	Según EN 60947-5-3				
Normas de protección de compatibilidad electromagnética (CEM)	Según EN 60947-5-3				
Demora de operatividad					
- CTS...-BP	-	-	1	s	
- CTS...-BR	-	-	5	s	
Periodo de riesgo según EN 60947-5-3	-	-	200	ms	
Periodo de riesgo según EN 60947-5-3, prolongación por cada dispositivo adicional	10			ms	
Tiempo de conexión	-	-	400	ms	
Tiempo de discrepancia	-	-	10	ms	
Duración del pulso de prueba	-	-	0,3	ms	
Intervalo entre pulsos de prueba	96	-	-	ms	

Parámetro	Valor			Unidad
	Min.	Típ.	Máx.	
<b>Salidas de seguridad F01A/F01B</b>	Salidas de semiconductor, conmutación p, protección contra cortocircuitos			
Tensión de salida $U_{F01A}/U_{F01B}$ <sup>1)</sup>				
- HIGH $U_{F01A}/U_{F01B}$	$U_B - 4$	-	$U_B$	V CC
- LOW $U_{F01A}/U_{F01B}$	0	-	1	
Corriente de salida				
	1	-	80	mA
	1	-	75	mA
Categoría de uso		DC-13 24 V 80 mA		
		DC-13 24 V 75 mA		
Atención: Las salidas deben protegerse con un diodo de indicación libre en caso de cargas inductivas.				
Frecuencia de conmutación	-	-	0,2	Hz
<b>Salidas de monitorización Ox/C</b>	Conmutación p, protección contra cortocircuitos			
Tensión de salida	$0,8 \times U_B$	-	$U_B$	V CC
Corriente de salida				
	1	-	20	mA
	1	-	10	mA
<b>Solenoide</b>				
Tensión de servicio del solenoide (protegida contra inversiones de polaridad, regulada, ondulación residual <5 %)	24 V CC -15 %/+20 % (SELV)			V CC
Consumo de corriente del solenoide $I_{MP}$	500			mA
Potencia de conexión	9			W
Ciclo de trabajo del solenoide ED	100			%
<b>Valores característicos según EN ISO 13849-1 y EN IEC 62061</b>				
Tiempo de servicio	20			Años
	<b>Supervisión del bloqueo y de la posición del resguardo</b>			
	Categoría	4		
	Performance Level (PL)	e		
	PFH <sub>D</sub>	$6,44 \times 10^{-9}/h$		
	SIL máx.	3		
	<b>Accionamiento del bloqueo</b>			
	Categoría	Dependiente del accionamiento externo		
	Performance Level (PL)			
	PFH <sub>D</sub>			
	<b>Supervisión de la posición del resguardo</b>			
	Categoría	4		
	Performance Level (PL)	e		
	PFH <sub>D</sub>	$6,44 \times 10^{-9}/h$		
	SIL máx.	3		

1) Valores para una corriente de activación de 50 mA independientemente de la longitud del cable.



### 16.1.1. Tiempos típicos del sistema

Los valores exactos pueden consultarse en los datos técnicos.

#### Demora de operatividad:

Tras la conexión, el dispositivo realiza un autotest. El sistema no estará operativo hasta que haya transcurrido este tiempo.

#### Tiempo de conexión de las salidas de seguridad:

El tiempo de reacción máximo  $t_{on}$  es el tiempo que transcurre desde el momento en que el resguardo está bloqueado hasta que se activan las salidas de seguridad.

#### Periodo de riesgo según EN 60947-5-3:

El periodo de riesgo es el tiempo máximo transcurrido desde que el actuador se aleja de la zona de reacción hasta la desconexión segura de al menos una de las salidas de seguridad FO1A o FO1B. Esto también es aplicable en caso de que en ese periodo se produzca un error interno o externo.

**Si la monitorización de bloqueo está activa, se aplica lo siguiente:** Si el bloqueo ya no está activo, las salidas de seguridad FO1A y FO1B se desconectan como máximo después del periodo de riesgo.

**Si la monitorización de bloqueo está inactiva se aplica lo siguiente:** Si un actuador sale de la zona de reacción, las salidas de seguridad FO1A y FO1B se desconectan como máximo después del periodo de riesgo.

Si se conectan varios dispositivos en serie, el periodo de riesgo de la cadena de dispositivos aumenta con cada nuevo dispositivo. Para el cálculo, utilice la siguiente fórmula:

$$t_r = t_{r,e} + (n \times t_i)$$

$t_r$  = periodo de riesgo total

$t_{r,e}$  = periodo de riesgo de un dispositivo independiente (véanse los datos técnicos)

$t_i$  = demora del periodo de riesgo por dispositivo

$n$  = número de nuevos dispositivos (número total -1)

#### Tiempo de discrepancia:

Las salidas de seguridad FO1A y FO1B se conmutan con un ligero desfase. Tendrán el mismo estado de señal como muy tarde tras el tiempo de discrepancia.

#### Pulsos de prueba en las salidas de seguridad:

El dispositivo genera pulsos de prueba propios en las salidas de seguridad FO1A y FO1B. Cualquier sistema de control conectado detrás debe tolerar estos pulsos de prueba.

Esto normalmente se parametriza en los sistemas de control. Si su sistema de control no se puede parametrizar o precisa de pulsos de prueba más cortos, póngase en contacto con nuestro servicio de asistencia técnica.

Los pulsos de prueba se emiten únicamente con las salidas de seguridad conectadas.

## **16.2. Homologaciones de equipos de radio**

**FCC ID: 2AJ58-18**

**IC: 22052-18**

### **FCC/IC-Requirements**

This device complies with part 15 of the FCC Rules and with Industry Canada's licence-exempt RSSs. Operation is subject to the following two conditions:

- 1) This device may not cause harmful interference, and
- 2) this device must accept any interference received, including interference that may cause undesired operation.

Changes or modifications not expressly approved by the party responsible for compliance could void the user's authority to operate the equipment.

NOTE: This equipment has been tested and found to comply with the limits for a Class A digital device, pursuant to part 15 of the FCC Rules. These limits are designed to provide reasonable protection against harmful interference when the equipment is operated in a commercial environment. This equipment generates, uses, and can radiate radio frequency energy and, if not installed and used in accordance with the instruction manual, may cause harmful interference to radio communications.

Operation of this equipment in a residential area is likely to cause harmful interference in which case the user will be required to correct the interference at his own expense.

Le présent appareil est conforme aux CNR d'Industrie Canada applicables aux appareils radio exempts de licence. L'exploitation est autorisée aux deux conditions suivantes :

- (1) l'appareil ne doit pas produire de brouillage, et
- (2) l'utilisateur de l'appareil doit accepter tout brouillage radioélectrique subi, même si le brouillage est susceptible d'en compromettre le fonctionnement.

### **Supplier's Declaration of Conformity**

#### **47 CFR § 2.1077 Compliance Information**

##### **Unique Identifier:**

CTS-C1-BP Series

CTS-C1-BR Series

CTS-C2-BP Series

CTS-C2-BR Series

##### **Responsible Party – U.S. Contact Information**

###### **EUCHNER USA Inc.**

1860 Jarvis Avenue  
Elk Grove Village, Illinois 60007

+1 315 701-0315

info(at)euchner-usa.com

http://www.euchner-usa.com

## 16.3. Plano de dimensiones del interruptor de seguridad CTS

### Recorrido mín. necesario + recorrido por inercia autorizado

Dirección de ataque	Actuador estándar
Horizontal (h)	27 + 4

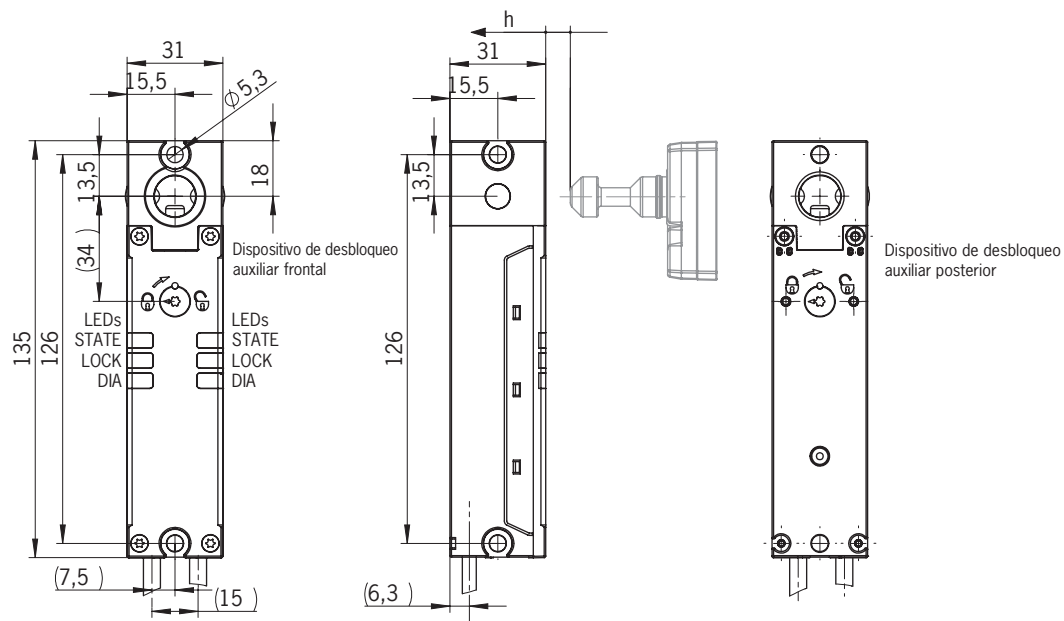

### Con desbloqueo antipánico

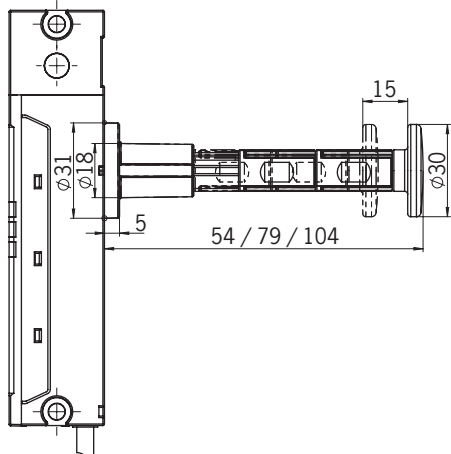

### AVISO

- › El eje del desbloqueo antipánico puede alargarse con piezas de prolongación.
- › Si se usan las piezas de prolongación, debe utilizarse el casquillo guía suministrado.

### 16.4. Datos técnicos del actuador A-FLX-D-0.-...

Parámetro	Valor			Unidad
	Min.	Tip.	Máx.	
Material	Tornillos de seguridad acero 8.8 galvanizado			
- Fijación	NBR			
- Cubierta	Acero inoxidable			
- Elemento actuador	Plástico reforzado con fibra de vidrio, negro			
- Carcasa				
Peso	0,06			kg
Temperatura ambiental	-20	-	+55	°C
Grado de protección	IP65/IP67/IP69/IP69K			
Vida de servicio mecánica	1 × 10 <sup>6</sup>			
Fuerza de bloqueo máx.	3900			N
Fuerza de bloqueo F <sub>Zh</sub>	3000			N
Posición de montaje	Cualquiera			
Recorrido por inercia	4			mm
Alimentación de tensión	Inductiva a través de la cabeza de lectura			

#### 16.4.1. Plano de dimensiones del actuador A-FLX-D-0.-...

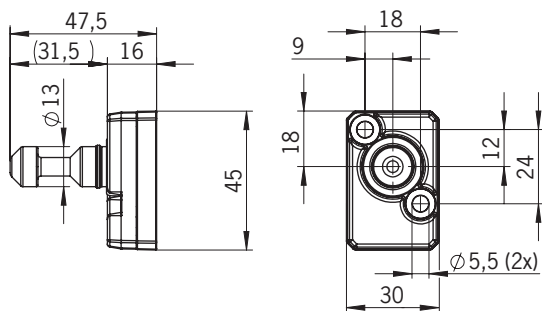

#### Radios de puerta mín.

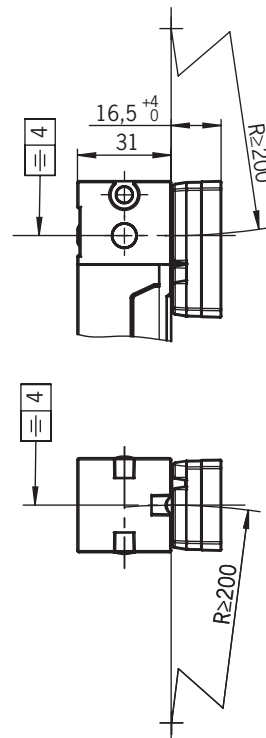

## 17. Información de pedido y accesorios



### Consejo

Puede consultar los accesorios adecuados, como cables o material de montaje, en [www.euchner.com/](http://www.euchner.com/). Al realizar la búsqueda, indique el número de pedido de su artículo y abra la vista de artículos. En *Accesorios* encontrará los accesorios que pueden combinarse con su artículo.

## 18. Controles y mantenimiento



### ADVERTENCIA

Peligro de lesiones graves por pérdida de la función de seguridad.

- › En caso de daños o de desgaste, el interruptor debe sustituirse entero junto con el actuador. No está permitido el cambio de piezas sueltas o de módulos.
- › Compruebe el buen funcionamiento del dispositivo a intervalos regulares y tras cada error. Para conocer los intervalos posibles, consulte la norma EN ISO 14119:2013, apartado 8.2.

Para asegurar un funcionamiento correcto y duradero es preciso realizar los siguientes controles periódicos:

- › comprobación de la función de conmutación (véase el capítulo 13.3. *Control de funcionamiento en la página 33*);
- › comprobación de todas las funciones adicionales (por ejemplo, desbloqueo antipánico, pieza de bloqueo, etc.);
- › comprobación de la fijación correcta de los dispositivos y conexiones, y
- › comprobación de posible suciedad.

No se requieren trabajos de mantenimiento. Las reparaciones del dispositivo deben ser llevadas a cabo únicamente por EUCHNER.



### AVISO

El año de fabricación figura en la esquina inferior derecha de la inscripción por láser. También encontrará en el aparato el número de versión actual con el formato (V X.X.X).

## 19. Asistencia

En caso de requerir asistencia técnica, póngase en contacto con:

EUCHNER GmbH + Co. KG  
 Kohlhammerstraße 16  
 70771 Leinfelden-Echterdingen  
 Alemania

### Teléfono de asistencia:

+49 711 7597-500

### Correo electrónico:

[support@euchner.de](mailto:support@euchner.de)

### Página web:

[www.euchner.com](http://www.euchner.com)

## 20. Declaración de conformidad

La declaración de conformidad UE se puede consultar en [www.euchner.com](http://www.euchner.com). Para ello, al realizar la búsqueda, introduzca el número de pedido de su dispositivo. El documento está disponible en el apartado *Descargas*.

EUCHNER GmbH + Co. KG  
Kohlhammerstraße 16  
70771 Leinfelden-Echterdingen  
Alemania  
info@euchner.de  
www.euchner.com

Versión:  
MAN20001587-03-12/23  
Título:  
Manual de instrucciones  
Interruptor de seguridad codificado por transponder  
CTS-C1-BP/BR-FLX  
(Traducción del manual de instrucciones original)  
Copyright:  
© EUCHNER GmbH + Co. KG, 12/2023

Sujeto a modificaciones técnicas sin previo aviso. Todo error tipográfico, omisión o modificación nos exime de cualquier responsabilidad.