

**Validez**

El presente manual de instrucciones es válido para todos los interruptores TX... Junto con el documento *Información de seguridad* y, en su caso, la respectiva ficha de datos, constituye la información completa del aparato para el usuario.

**¡Importante!**

Asegúrese de utilizar el manual de instrucciones adecuado para su versión de producto. En caso de preguntas, póngase en contacto con el servicio de asistencia de EUCHNER.

**Documentos complementarios**

La documentación completa de este dispositivo está compuesta por los siguientes documentos:

Título del documento (número de documento)	Contenido	
Información de seguridad (2525460)	Información de seguridad básica	
Manual de instrucciones (2079777)	(Este documento)	
Declaración de conformidad	Declaración de conformidad	
Dado el caso, documentación adicional del manual de instrucciones	Dado el caso, consulte la documentación adicional correspondiente del manual de instrucciones o las fichas de datos.	

**¡Importante!**

Lea siempre todos los documentos para obtener información completa sobre la instalación, la puesta en marcha y el manejo seguros del dispositivo. Los documentos se pueden descargar en [www.euchner.com](http://www.euchner.com). Al realizar la búsqueda, indique el número de documento o el número de pedido del producto.

**Utilización correcta**

Los interruptores de seguridad de la serie TX son dispositivos de enclavamiento con bloqueo (tipo 2). El actuador cuenta con un nivel de codificación bajo. En combinación con un resguardo móvil y el sistema de mando de la máquina, este componente de seguridad evita que pueda abrirse el resguardo mientras la máquina esté ejecutando movimientos peligrosos.

Esto significa que:

- ▶ las órdenes de arranque que provoquen un funcionamiento peligroso de la máquina solo podrán ser efectivas si el resguardo está cerrado y bloqueado;
- ▶ el bloqueo solo podrá desbloquearse si la máquina ya no funciona de manera peligrosa;
- ▶ el cierre y el bloqueo del resguardo no pueden provocar un funcionamiento peligroso de la máquina por sí mismos, sino que para ello debe producirse una orden de arranque independiente. Para conocer las excepciones a estas reglas, consulte EN ISO 12100 o las normas C relevantes.

Los dispositivos de esta serie también resultan adecuados para la protección de procesos.

Antes de utilizar el dispositivo, es preciso realizar una evaluación de riesgos en la máquina, por ejemplo, conforme a las siguientes normas:

- ▶ EN ISO 13849-1
- ▶ EN ISO 12100
- ▶ IEC 62061

La utilización correcta incluye el cumplimiento de los requisitos pertinentes de montaje y funcionamiento, especialmente conforme a las siguientes normas:

- ▶ EN ISO 13849-1
- ▶ EN ISO 14119
- ▶ EN 60204-1

**¡Importante!**

- ▶ El usuario es el único responsable de la integración correcta del dispositivo en un sistema global seguro. Para ello, el sistema completo debe validarse, por ejemplo, conforme a la norma EN ISO 13849-1.
- ▶ Si para determinar el nivel de prestaciones (PL) se utiliza el procedimiento simplificado según EN ISO 13849-1:2023, apartado 6.2.3, es posible que el PL se reduzca si se conectan en serie varios dispositivos.
- ▶ En determinadas circunstancias es posible conectar en serie contactos seguros hasta un nivel de prestaciones PL d. Para más información al respecto, consulte ISO TR 24119.
- ▶ Si el producto va acompañado de una ficha de datos, tendrá prioridad la información contenida en dicha hoja en caso de divergencias respecto al manual de instrucciones.

**Indicaciones de seguridad**

**⚠ ADVERTENCIA**

Peligro de muerte por montaje o alteración (manipulación) inadecuados. Los componentes de seguridad garantizan la protección del personal.

- ▶ Los componentes de seguridad no deben puentearse, desconectarse, retirarse ni inutilizarse de ninguna otra manera. A este respecto, tenga en cuenta sobre todo las medidas para reducir las posibilidades de puenteo que recoge el apartado 7 de la norma EN ISO 14119:2013.
- ▶ El proceso de activación debe iniciarse siempre a través del actuador especialmente previsto para ello.
- ▶ Asegúrese de que no se produce alteración alguna mediante actuadores de repuesto. Para ello, limite el acceso a los actuadores y, por ejemplo, a las llaves de desbloqueo.
- ▶ El montaje, la conexión eléctrica y la puesta en marcha solo deben ser realizados por personal especializado autorizado y con conocimientos específicos sobre el manejo de componentes de seguridad.

**Función**

El interruptor de seguridad permite bloquear resguardos móviles.

En la cabeza del interruptor hay un disco de conmutación giratorio que es bloqueado/liberado por el perno de bloqueo.

Al introducir o extraer el actuador y al activar o desactivar el bloqueo, el perno de bloqueo se mueve. Durante este proceso se accionan los contactos de conmutación.

Cuando el disco de conmutación está bloqueado (bloqueo activo), el actuador no puede sacarse de la cabeza del interruptor. Debido a su diseño, el bloqueo solo puede activarse si el resguardo está cerrado (protección contra el cierre involuntario).

El interruptor de seguridad está construido de forma que pueden utilizarse exclusiones de errores para errores internos según EN ISO 13849-2:2013, tabla A4.

**Monitorización de bloqueo**

Todas las versiones cuentan como mínimo con un contacto seguro para monitorizar el bloqueo. Al desbloquearse el bloqueo, se abren los contactos

**Contacto de monitorización de puerta**

Todas las versiones cuentan, además, con un contacto de monitorización de puerta como mínimo. Según el elemento interruptor, los contactos de monitorización de puerta pueden ser de apertura positiva (contactos ) o no.

Cuando se abre el resguardo, se accionan los contactos de monitorización de puerta.

**Modelos TX1 y TX3**

Bloqueo accionado mediante fuerza de resorte y desbloqueado mediante energía (conexión).

- ▶ Para activar el bloqueo: cierre el resguardo, sin tensión en el solenoide.
- ▶ Para desbloquear el bloqueo:

**TX1 y TX3...110:** genere tensión en el solenoide.

**TX3...024:** genere tensión de control en presencia de tensión del solenoide.

El bloqueo accionado por fuerza de resorte funciona según el principio de bloqueo sin tensión. Al interrumpirse la tensión en el solenoide, el bloqueo permanece activo y el resguardo no puede abrirse inmediatamente.

Si el resguardo está abierto en el momento de interrumpir la alimentación de tensión y luego se cierra, el bloqueo se activa. Esto puede provocar que las personas queden atrapadas accidentalmente.

**Modelo TX2**

Bloqueo accionado por energía (conexión) y desbloqueado por fuerza de resorte.

**¡Importante!**

- ▶ Los bloqueos según el principio de bloqueo con tensión no están concebidos para la protección de personas.
- ▶ El uso como bloqueo para la protección de personas solo es posible en casos excepcionales tras una evaluación exhaustiva de los riesgos de accidente (véase EN ISO 14119:2013, apartado 5.7.1).

- ▶ Para activar el bloqueo: genere tensión en el solenoide.

- ▶ Para desbloquear el bloqueo: corte la tensión del solenoide.

El bloqueo accionado por fuerza de solenoide funciona según el principio de bloqueo con tensión. Al interrumpirse la tensión en el solenoide, el bloqueo queda desbloqueado y el resguardo puede abrirse inmediatamente.

**Estados de conmutación**

Los estados de conmutación detallados de los interruptores se muestran en la Fig. 3. También se describen todos los elementos de conmutación disponibles.

**Resguardo abierto**

Los contactos de seguridad y están abiertos.

**Resguardo cerrado y no bloqueado**

Los contactos de seguridad están cerrados. Los contactos de seguridad están abiertos.

**Resguardo cerrado y bloqueado**

Los contactos de seguridad y están cerrados.

**Selección del actuador**

**AVISO**

- ▶ Daños en el dispositivo si se utiliza un actuador inadecuado. Asegúrese de elegir el actuador adecuado (consulte la tabla de la Fig. 5).
- ▶ Tenga también en cuenta el radio de puerta y las posibilidades de fijación (consulte la Fig. 6).

Existen las siguientes variantes:

- ▶ Actuador *estándar* con 1 mm de profundidad de inserción.
- ▶ Actuador *con recorrido prolongado* y 8 mm de profundidad de inserción.

### Desbloqueo manual

En ciertas situaciones es necesario desbloquear el bloqueo de forma manual (por ejemplo, en caso de fallos o emergencias). Tras el desbloqueo debe realizarse una comprobación de funcionamiento.

Para más información, consulte la norma EN ISO 14119:2013, apartado 5.7.5.1. El dispositivo puede incluir las siguientes funciones de desbloqueo:

### Desbloqueo auxiliar

En caso de avería, el bloqueo puede desbloquearse con el dispositivo de desbloqueo auxiliar, independientemente del estado del solenoide.

Al accionarse el dispositivo de desbloqueo auxiliar, se abren los contactos . Con estos contactos debe generarse una orden de parada.

### Accionamiento del desbloqueo auxiliar

1. Suelte el tornillo de protección.
2. Gire el dispositivo de desbloqueo auxiliar con un destornillador en la dirección señalada por la flecha hasta

➔ El bloqueo queda desbloqueado.

#### ¡Importante!

- ▶ Durante el desbloqueo manual, el actuador no debe estar sometido a un esfuerzo de tracción.
- ▶ Para asegurarlo frente a una manipulación, el dispositivo de desbloqueo auxiliar debe sellarse (p. ej., utilizando laca de sellado) antes de la puesta en marcha del interruptor.
- ▶ El tornillo de protección debe volver a enroscarse y sellarse (por ejemplo, utilizando laca de sellado) después del montaje y cada vez que se utilice el dispositivo de desbloqueo auxiliar. Par de apriete: 0,5 Nm.

### Desbloqueo auxiliar con llave

El funcionamiento es el mismo que en el desbloqueo auxiliar.

#### ¡Importante!

- ▶ Durante el desbloqueo manual, el actuador no debe estar sometido a un esfuerzo de tracción.

#### ¡Importante!

### Desbloqueo antipánico

Permite abrir un resguardo bloqueado sin medios auxiliares para salir de la zona de peligro.

#### ¡Importante!

- ▶ El desbloqueo antipánico debe poder accionarse manualmente y sin medios auxiliares desde el interior de la zona protegida.
- ▶ El desbloqueo antipánico no debe ser accesible desde el exterior.
- ▶ Durante el desbloqueo manual, el actuador no debe estar sometido a un esfuerzo de tracción.
- ▶ El desbloqueo antipánico cumple los requisitos de la categoría B según EN ISO 13849-1.

Al accionarse el desbloqueo antipánico, se abren los contactos . Con estos contactos debe generarse una orden de parada.

### Desbloqueo de emergencia

Permite abrir un resguardo bloqueado sin medios auxiliares desde fuera de la zona de peligro.

#### ¡Importante!

- ▶ El desbloqueo de emergencia debe poder accionarse manualmente y sin medios auxiliares desde el exterior de la zona protegida.
- ▶ El desbloqueo de emergencia debe tener un cartel que indique que solo puede accionarse en caso de emergencia.
- ▶ Durante el desbloqueo manual, el actuador no debe estar sometido a un esfuerzo de tracción.

- ▶ La función de desbloqueo cumple todos los demás requisitos de la norma EN ISO 14119.
- ▶ El desbloqueo de emergencia cumple los requisitos de la categoría B según EN ISO 13849-1.

Al accionarse el desbloqueo de emergencia, se abren los contactos . Con estos contactos debe generarse una orden de parada.

### Montaje

#### AVISO

Daños en el dispositivo por montaje incorrecto y condiciones ambientales inadecuadas.

- ▶ El interruptor de seguridad y el actuador no deben utilizarse como tope.
- ▶ Consulte los apartados 5.2 y 5.3 de la norma EN ISO 14119:2013 para la fijación del interruptor de seguridad y el actuador.
- ▶ Consulte el apartado 7 de la norma EN ISO 14119:2013 para reducir las posibilidades de puenteo de los dispositivos de enclavamiento.
- ▶ Proteja la cabeza del interruptor contra daños y contra la entrada de cuerpos extraños, como virutas, arena, abrasivos, etc.
- ▶ El grado de protección IP indicado solo es aplicable si los tornillos de las carcasas, las entradas de cable y los conectores están correctamente apretados. Tenga en cuenta los pares de apriete.
- ▶ El tornillo de protección del dispositivo de desbloqueo auxiliar debe sellarse antes de la puesta en marcha (p. ej., utilizando laca de sellado).

### Cambio de la dirección de accionamiento

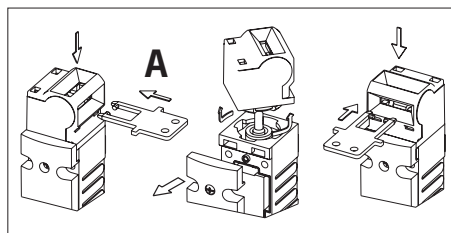

Fig. 1: Cambio de la dirección de accionamiento

1. Desenrosque y abra la tapa del interruptor.
2. Gire el cabezal actuador para extraerlo del interruptor y vuelva a colocarlo en la posición deseada (fijación por bayoneta).
3. Opcional: Para evitar que se mueva, coloque la chaveta de protección (véase la Fig. 2).

#### ¡Importante!

- ▶ Para el uso correcto no es necesario utilizar la chaveta de protección.
- ▶ ¡Una vez colocadas, las chavetas ya no se pueden retirar!

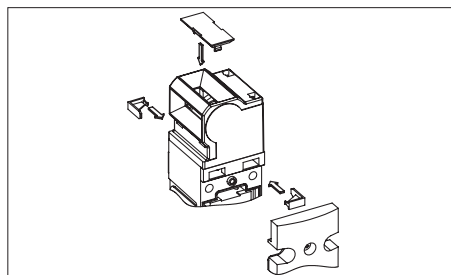

Fig. 2: Inserción de la chaveta de protección, cierre de la ranura de accionamiento

4. Cierre la ranura de accionamiento no utilizada con la tapa para ranuras suministrada (véase la Fig. 2).
5. Cierre y atornille la tapa del interruptor.

### Conexión eléctrica

#### ⚠ ADVERTENCIA

Pérdida de la función de seguridad debido a una conexión errónea.

- ▶ Para las funciones de seguridad, utilice únicamente contactos seguros ( y ).
- ▶ Al elegir el material de aislamiento o los hilos conductores, tenga en cuenta las resistencias térmica y mecánica necesarias.
- ▶ Pele el aislamiento de los hilos individuales a 6±1 mm para garantizar un contacto seguro.

#### Uso del interruptor de seguridad como bloqueo para la protección de personas

Debe usarse como mínimo un contacto . Este señala el estado del bloqueo (para la asignación de contactos, consulte la Fig. 3).

#### Uso del interruptor de seguridad como bloqueo para la protección de procesos

Debe usarse como mínimo un contacto . También pueden utilizarse contactos con el símbolo (para la asignación de contactos, consulte la Fig. 3).

#### Para dispositivos con conector:

- ▶ Compruebe la estanqueidad del conector.

#### Para dispositivos con entrada de cable:

1. Abra la inserción de cable deseada con una herramienta apropiada.
2. Monte un prensaestopas de cable con un grado de protección adecuado.
3. Apriete las conexiones y bornes 0,5 Nm (para la asignación de contactos, consulte la Fig. 3).
4. Compruebe la estanqueidad de la entrada de cable.
5. Cierre la tapa y atornillela (par de apriete 1,5 Nm).

### Comprobación de funcionamiento

#### ⚠ ADVERTENCIA

Lesiones mortales por fallos durante la comprobación del funcionamiento.

- ▶ Antes de comprobar el funcionamiento, asegúrese de que no haya personas en la zona de peligro.
- ▶ Tenga en cuenta la normativa vigente en materia de prevención de accidentes.

Compruebe el buen funcionamiento del dispositivo tras la instalación y tras cada error.

Proceda de la siguiente manera:

#### Comprobación mecánica del funcionamiento

El actuador debe poder introducirse con facilidad en el cabezal actuador. Para realizar la comprobación, cierre varias veces el resguardo. También debe comprobarse el funcionamiento de los dispositivos de desbloqueo manuales (salvo el desbloqueo auxiliar).

#### Comprobación eléctrica del funcionamiento

1. Conecte la tensión de servicio.
  2. Cierre todos los resguardos y active el bloqueo.
    - ➔ La máquina no debe ponerse en marcha automáticamente.
    - ➔ El resguardo no debe poder abrirse.
  3. Ponga en marcha la máquina.
    - ➔ El bloqueo no debe poder desbloquearse mientras la máquina esté en funcionamiento y suponga un peligro.
  4. Detenga el funcionamiento de la máquina y desbloquee el bloqueo.
    - ➔ El resguardo debe permanecer bloqueado hasta que ya no haya riesgo de sufrir lesiones (por ejemplo, por movimientos de inercia).
    - ➔ La máquina no debe poder ponerse en marcha mientras el bloqueo esté desbloqueado.
- Repita los pasos 2-4 para cada resguardo.

## Controles y mantenimiento

### ⚠ ADVERTENCIA

Peligro de lesiones graves por pérdida de la función de seguridad.

- ▶ En caso de daños o de desgaste, el interruptor debe sustituirse entero junto con el actuador. No está permitido el cambio de piezas sueltas o de módulos.
- ▶ Compruebe el buen funcionamiento del dispositivo a intervalos regulares y tras cada error. Para conocer los intervalos posibles, consulte la norma EN ISO 14119:2013, apartado 8.2.

Para asegurar un funcionamiento correcto y duradero es preciso realizar las siguientes comprobaciones:

- ▶ funcionamiento correcto de la función de conmutación;
- ▶ fijación segura de todos los componentes;
- ▶ daños, suciedad, depósitos y desgaste;
- ▶ estanqueidad de la entrada de cable;
- ▶ conexiones eléctricas o conectores sueltos.

**Información:** el año de fabricación figura en la esquina inferior derecha de la placa de características.

## Responsabilidad y garantía

Se declinará toda responsabilidad y quedará anulada la garantía si no se respetan las condiciones de utilización correctas o si no se tienen en cuenta las indicaciones de seguridad, así como en caso de no realizar los trabajos de mantenimiento de la forma especificada.

## Información sobre

### Para dispositivos con entrada de cable:

Para que la utilización cumpla con los requisitos de , debe utilizarse un cable de cobre rígido para un rango de temperatura de 60/75 °C.

### Para dispositivos con conector:

Para que la utilización cumpla con los requisitos de , debe emplearse una alimentación de tensión de clase 2 según UL 1310. Los cables de conexión de los interruptores de seguridad instalados en el lugar de utilización deben mantener siempre una separación de 50,8 mm respecto a los cables móviles o fijos y los componentes activos no aislados de otras piezas de la instalación que funcionen con más de 150 V de tensión, a menos que los cables móviles cuenten con un aislante adecuado que tenga una rigidez dieléctrica igual o superior en comparación con las demás piezas relevantes de la instalación.

## Declaración de conformidad

La declaración de conformidad UE se puede consultar en [www.euchner.com](http://www.euchner.com). Para ello, al realizar la búsqueda, introduzca el número de pedido de su dispositivo. El documento está disponible en el apartado [Descargas](#).

## Asistencia

En caso de requerir asistencia técnica, póngase en contacto con:

EUCHNER GmbH + Co. KG  
Kohlhammerstraße 16  
70771 Leinfelden-Echterdingen  
Alemania

**Teléfono de asistencia:**  
+49 711 7597-500

**Correo electrónico:**  
[support@euchner.de](mailto:support@euchner.de)

**Página web:**  
[www.euchner.com](http://www.euchner.com)

## Datos técnicos

Parámetro	Valor
Material de la carcasa	Fundición de metal ligero anodizado, galvanizado por electrólisis
Grado de protección	
Entrada de cable	IP67
Conector	IP65
Vida de servicio mecánica	1 × 10 <sup>6</sup> maniobras
Temperatura ambiental	
TX.../TX...BH10/TX...BH12	-20 ... +80 °C
TX...SR11, TX...RC18	-20 ... +70 °C
Grado de contaminación (externa, según EN 60947-1)	3 (industria)
Posición de montaje	Cualquiera
Velocidad de ataque máx.	20 m/min
Fuerza de extracción (no bloqueada)	35 N
Fuerza de retención	
TX1/TX2	20 N
TX3	50 N
Fuerza máx. de actuación	35 N
Frecuencia de accionamiento	1200/h
Principio de activación	Contacto de conmutación de acción lenta
Material de contacto	Aleación de plata dorada
Tipo de conexión	
TX...	Entrada de cable M20x1,5
TX...BH10	Conector BH10, 9 polos + PE
TX...BH12	Conector BH12, 11 polos + PE
TX...SR11	Conector SR11, 11 polos + PE
TX...RC18	Conector RC18, 18 polos + PE
Sección del conductor (rígido/flexible)	0,34 ... 1,5 mm <sup>2</sup>
Tipo de conexión al elemento interruptor	Bornes roscados
Tipo de conexión a la placa conductora	Bornes de jaula
Tensión de aislamiento de referencia	
TX...	Ui = 250 V
TX...BH10, TX...BH12, TX...SR11, TX...RC18, TX... con desbloqueo antipánico	Ui = 50 V
Resistencia a la sobretensión	
TX...	U <sub>imp</sub> = 2,5 kV
TX...BH10, TX...BH12, TX...SR11, TX...RC18	U <sub>imp</sub> = 1,5 kV
Corriente de cortocircuito condicionada	100 A
Voltaje de conmutación mín. a 10 mA	12 V
Categoría de uso según IEC 60947-5-1	
TX...	CA-15 4 A 230 V/ CC-13 4 A 24 V
TX...BH10, TX...BH12, TX...SR11, TX...RC18, TX... con desbloqueo antipánico	CA-15 4 A 50 V/ CC-13 4 A 24 V
Corriente de activación mín. a 24 V	1 mA
Protección contra cortocircuitos (fusible del circuito de control) según IEC 60269-1	4 A gG
Corriente térmica convencional I <sub>th</sub>	4 A
Tensión de servicio del solenoide Ub/potencia <sub>g</sub> /potencia del solenoide (TX3...024: I <sub>g</sub> = 2 A para T <sub>imp</sub> = 250 ms)	CA/CC 24 V (+10 %/-15 %) 8 W CA 110 V (+10 %/-15 %) 10 W CA 230 V (+10 %/-15 %) 11 W
Tiempo de conexión (TC)	100%
Frecuencia de conmutación máx. para TX3	45 min <sup>-1</sup>
Tensión de control U <sub>s</sub> para TX3...024	CA/CC 24 V
Fuerza de bloqueo	F <sub>máx</sub> F <sub>zh</sub>
ACTUADOR-X-..., ACTUADOR RADIAL-X-...	1700 N 1300 N
<b>Limitaciones a una temperatura ambiental superior a +70 ... +80 °C</b>	
Categoría de uso según IEC 60947-5-1	
TX...BH10, TX...BH12, TX...SR11, TX...RC18,	CA-15 2 A 50 V/ CC-13 2 A 24 V
Protección contra cortocircuitos (fusible del circuito de control) según IEC 60269-1	2 A gG
Corriente térmica convencional I <sub>th</sub>	2 A
<b>Valores característicos según EN ISO 13849-1</b>	
<b>Supervisión del bloqueo y de la posición del resguardo</b>	
B <sub>100</sub> con CC-13 100 mA/24 V	5 × 10 <sup>6</sup>

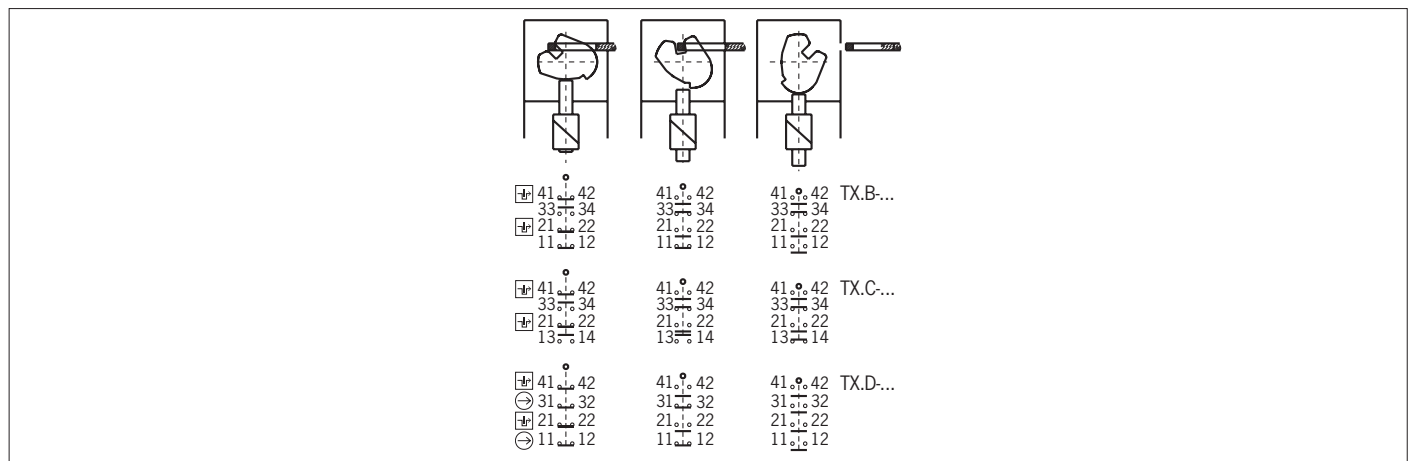

Fig. 3: Elementos interruptores y funciones de conmutación

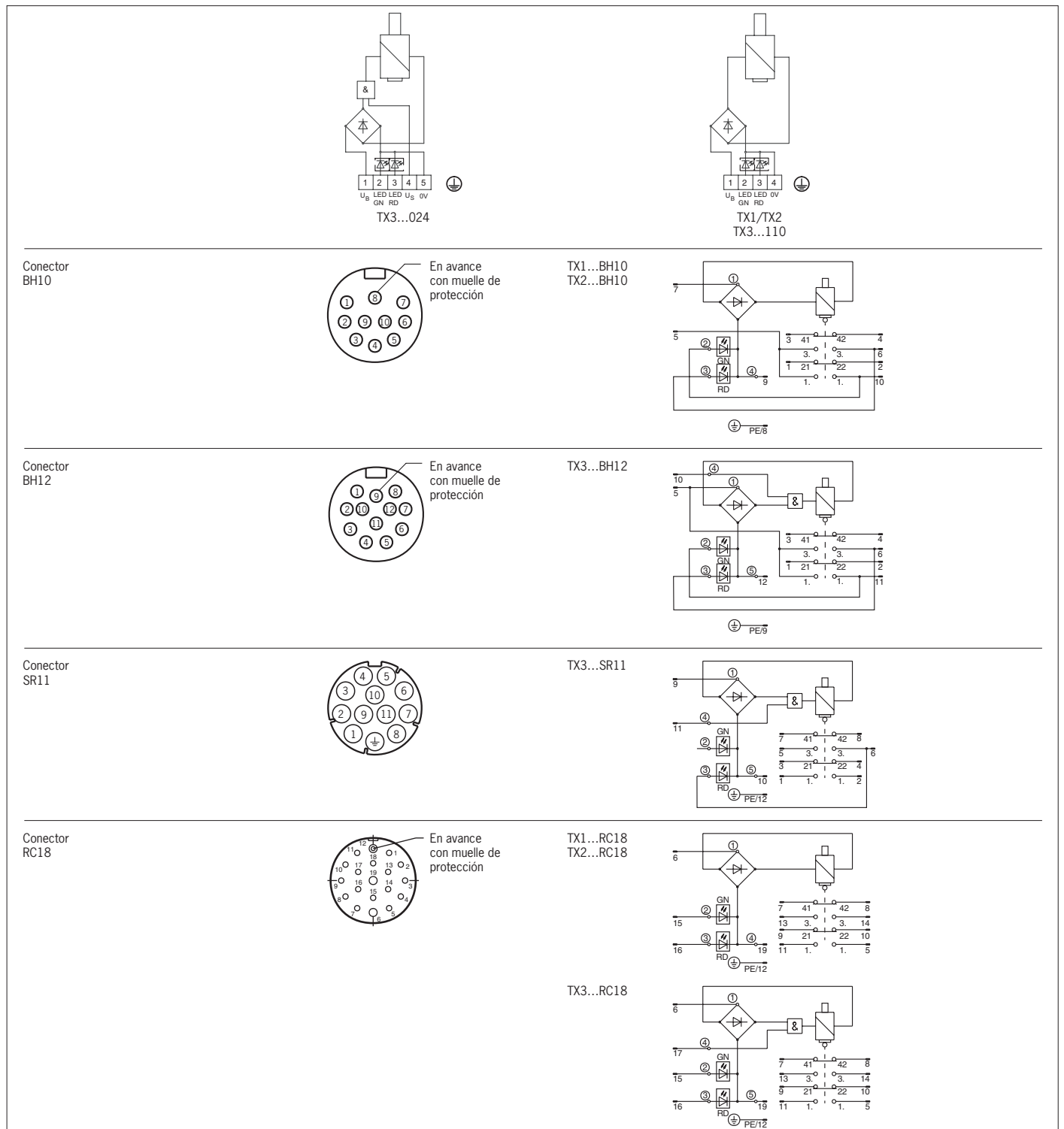

Fig. 4: Asignación de contactos y diagramas de bloques

© EUCHNER GmbH + Co. KG 2079777-11-01/24 (traducción del manual de instrucciones original).  
 Sujeto a modificaciones técnicas sin previo aviso. Todo error tipográfico, omisión o modificación nos exime de cualquier responsabilidad.

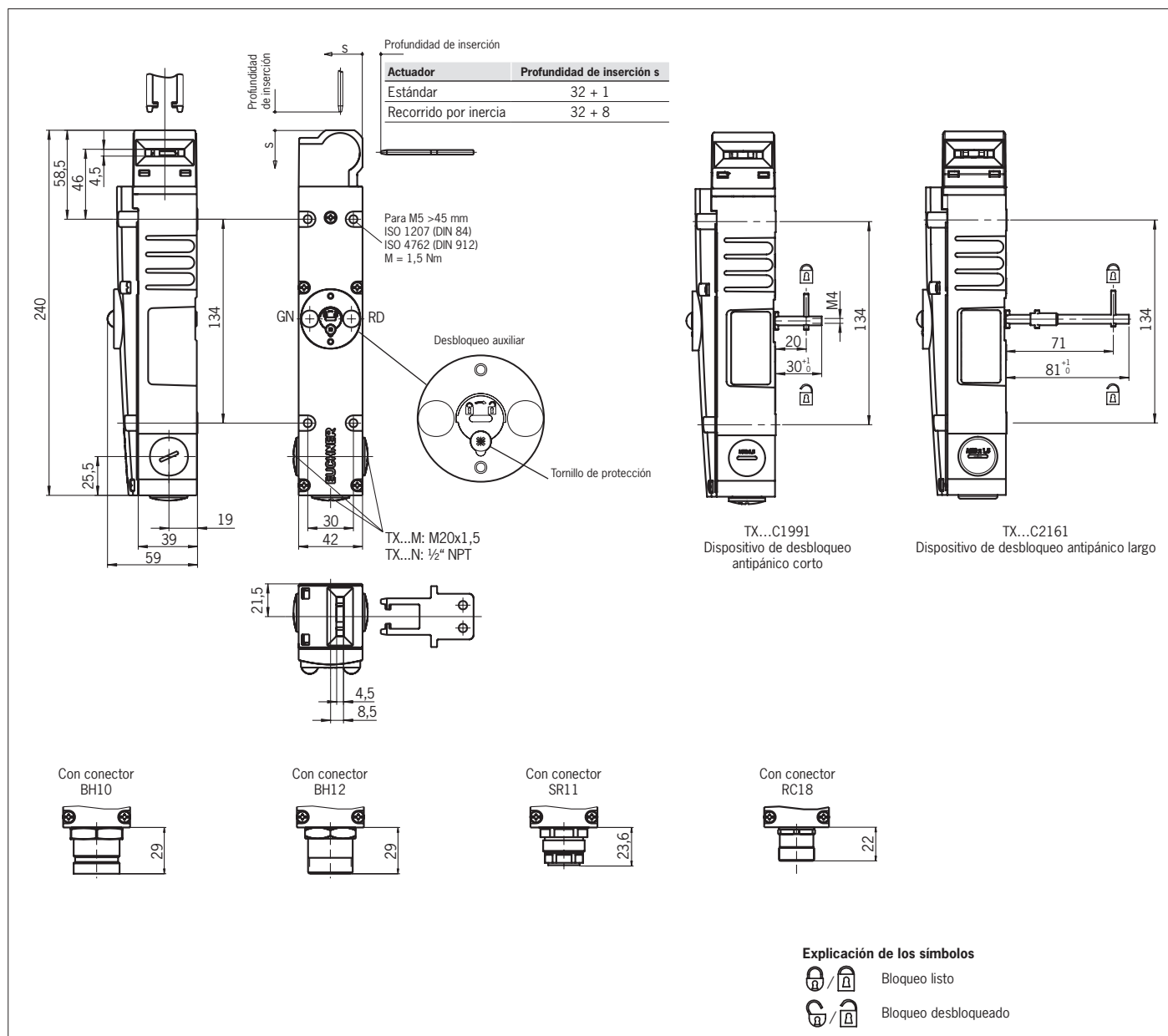

Fig. 5: Plano de dimensiones TX...

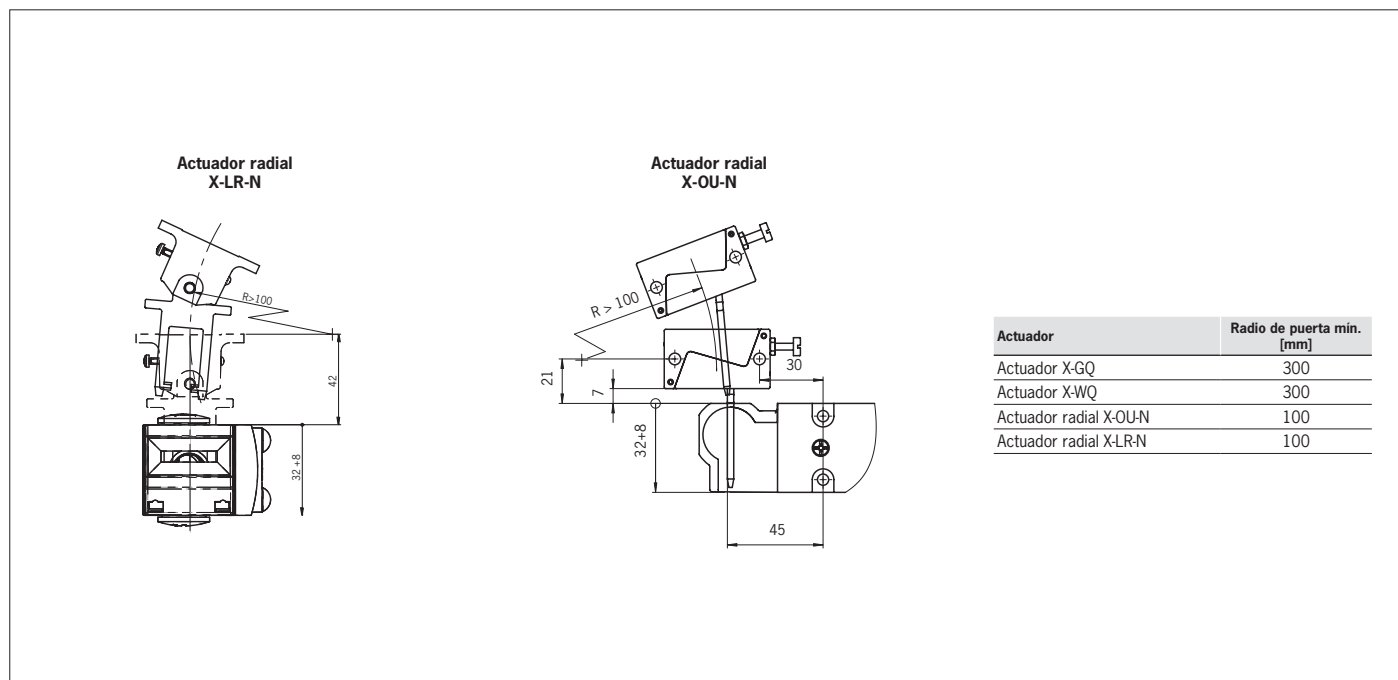

Fig. 6: Radios de puerta mínimos