

Область действия





Настоящая инструкция по эксплуатации предназначена для всех предохранительных выключателей STA... Эта инструкция по эксплуатации вместе с документом *Информация о безопасности* и при необходимости соответствующим техническим паспортом содержит полную информацию для пользователя устройства.

Важно!

Использовать инструкцию по эксплуатации, соответствующую версии изделия. В случае вопросов обратиться в службу поддержки EUCHNER.

Дополнительные документы

Вся документация для этого устройства состоит из следующих документов:

Название документа (номер документа)	Содержание	
Информация о безопасности (2525460)	Основная информация о безопасности	
Инструкция по эксплуатации (2096775)	(настоящий документ)	
Декларация о соответствии	Декларация о соответствии	
При необх. дополнения к инструкции по эксплуатации	При необходимости учитывать соответствующие дополнения к инструкции по эксплуатации или техническим паспортам.	

Важно!

Для получения полной информации о безопасном монтаже, вводе в эксплуатацию и использовании устройства необходимо ознакомиться со всеми документами. Эти документы можно загрузить с сайта www.euchner.com. Для поиска требуется ввести номер документа или номер для заказа устройства в поле Search.

Использование по назначению

Предохранительные выключатели серии STA являются затворными предохранительными устройствами с защитной блокировкой (тип конструкции 2). Ключ имеет низкий уровень кодировки. Вместе с подвижным разделительным предохранительным устройством и системой управления машиной этот предохранительный компонент препятствует открыванию предохранительного устройства в течение того времени, пока происходит выполнение опасной функции машины.

Это означает:

- ▶ команды включения, которые ведут к выполнению опасной функции машины, разрешены к выполнению только тогда, когда предохранительное устройство закрыто и заблокировано;
- ▶ разблокировка возможна только после завершения выполнения опасной функции машины;
- ▶ закрывание и блокирование предохранительного устройства не должно вести к автоматическому запуску опасной функции машины. Для этого должна подаваться отдельная команда запуска. Для получения информации об исключениях см. стандарт EN ISO 12100 или соответствующие стандарты С.

Устройства этой серии также могут использоваться для защиты производственного процесса.

Перед использованием устройства необходимо произвести оценку степени риска на машине, например, согласно следующим стандартам:

- ▶ EN ISO 13849-1;
- ▶ EN ISO 12100;
- ▶ EN IEC 62061.

Использование по назначению предусматривает соблюдение соответствующих требований по монтажу и эксплуатации, в частности, согласно следующим стандартам:

- ▶ EN ISO 13849-1;
- ▶ EN ISO 14119;
- ▶ EN IEC 60204-1.

Важно!

▶ Пользователь несет ответственность за правильное подключение устройства в общую безопасную систему. Для этого общая система должна быть аттестована, например, согласно стандарту EN ISO 13849-1.

▶ Если для определения уровня эффективности (Performance Level, PL) используется упрощенный метод согласно разделу 6.2.3 стандарта EN ISO 13849-1:2023, PL может понижаться в случае последовательного подключения нескольких устройств.

▶ В зависимости от условий возможно последовательное подключение безопасных контактов до PL d. Для получения подробной информации по этой теме см. стандарт ISO TR 24119.

▶ Если к изделию прилагается технический паспорт, то данные технического паспорта имеют более высокий приоритет в случае их отклонения от данных инструкции по эксплуатации.

Указания по технике безопасности

⚠ ПРЕДУПРЕЖДЕНИЕ

Опасность для жизни из-за неправильного монтажа или обхода (манипуляции). Предохранительные компоненты предназначены для защиты персонала.

- ▶ Предохранительными компонентами запрещается манипулировать (переключать), отворачивать их в сторону, снимать или каким-либо другим образом выводить из строя. В связи с этим следует, в частности, принять меры по уменьшению возможностей манипуляций согласно стандарту EN ISO 14119:2013, раздел 7.
- ▶ Процесс переключения должен инициироваться только специально предназначенными для этого исполнительными ключами.
- ▶ Необходимо утвердить невозможность манипуляций посредством применения подменного ключа. Для этого необходимо ограничить доступ к исполнительным ключам и, например, ключам для разблокирования.
- ▶ Монтаж, электрическое подключение и ввод в эксплуатацию должен выполнять только уполномоченный квалифицированный персонал, обладающий знаниями о работе с предохранительными компонентами.

⚠ ВНИМАНИЕ!

Опасность из-за высокой температуры поверхности при температуре окружающей среды более 40 °C!

▶ Следует защитить выключатель от прикосновения людей или контакта с горючими материалами.

Назначение

Предохранительный выключатель обеспечивает блокировку подвижных разъединяющих защитных устройств.

В головке выключателя находится поворотный барабан, который блокируется и разблокируется блокировочным штифтом.

При вставке и извлечении исполнительного ключа и при активировании/разблокировании блокировки блокировочный штифт приводится в движение. При этом приводятся в действие коммутационные контакты.

При заблокированном поворотном барабане (блокировка активна) исполнительный ключ невозможно вынуть из головки выключателя. Благодаря конструкции активирование блокировки возможно только в том случае, если защитное устройство закрыто (предохранение от неправильного закрывания).

Предохранительный выключатель имеет конструкцию, которая позволяет исключение внутренних ошибок согласно стандарту EN ISO 13849-2:2013, таблица A4.

Контроль блокировки

Все модели имеют минимум один предохранительный контакт для контроля блокировки. При разблокировании блокировки размыкаются контакты .

Сигнальный контакт двери

Модели STA3 и STA4 дополнительно имеют минимум один сигнальный контакт двери. В зависимости от коммутирующего элемента сигнальные контакты двери могут быть принудительно размыкающимися (контакты ) или нет.

При открывании защитного устройства срабатывают сигнальные контакты двери.

Исполнение STA1 и STA3

(Блокировка блокируется посредством силы пружины и разблокируется при подаче питания)

- ▶ Активация блокировки: закрыть защитное устройство, снять напряжение с магнита
- ▶ Разблокирование блокировки: подать напряжение на магнит

Блокировка посредством силы пружины работает по принципу тока покоя. При прерывании подачи питания к электромагниту блокировка остается активированной и немедленное открывание защитного устройства невозможно.

Если защитное устройство открыто при прерывании подачи питания, а затем закрывается, выполняется активирование блокировки. Это может привести к закрытию людей при отсутствии надзора.

Исполнение STA2 и STA4

(Блокировка срабатывает при подаче питания и разблокируется посредством силы пружины)

Важно!

- ▶ Блокировки, действующие по принципу рабочего тока, не предназначены для защиты людей.
- ▶ Применение в качестве блокировки для защиты людей возможно только в особых случаях после строгой оценки риска несчастного случая (см. EN ISO 14119:2013, раздел 5.7.1)!

▶ Активация блокировки: закрыть защитное устройство, подать напряжение на магнит

▶ Разблокирование блокировки: снять напряжение с магнита

Блокировка посредством электромагнита работает по принципу рабочего тока. При прерывании подачи питания к электромагниту блокировка разблокируется и возможно немедленное открывание защитного устройства.

Состояния коммутирующих элементов

Состояния коммутирующих элементов выключателя подробно показаны на Рис. 3. Там описаны все доступные коммутирующие элементы.

Защитное устройство открыто

STA1 и STA2:

Предохранительные контакты  разомкнуты.

STA3 и STA4:

Предохранительные контакты  и  разомкнуты.

Защитное устройство закрыто и не заблокировано

STA1 и STA2:

Предохранительные контакты  разомкнуты.

STA3 и STA4:

Предохранительные контакты  замкнуты. Предохранительные контакты  разомкнуты.

Защитное устройство закрыто и заблокировано

STA1 и STA2:

Предохранительные контакты  замкнуты.

STA3 и STA4:

Предохранительные контакты  и  замкнуты.

Выбор исполнительного ключа

УКАЗАНИЕ

Повреждение устройства из-за неподходящего исполнительного ключа.

- ▶ Необходимо подобрать правильный исполнительный ключ (см. таблицу на Рис. 2).
- ▶ При этом следует учитывать радиус открывания двери и возможности для крепления (см. Рис. 4).

Имеются следующие модели:

- ▶ исполнительный ключ S...-SN для предохранительных выключателей без раструба;
- ▶ исполнительный ключ S...-LN для предохранительных выключателей с раструбом.

Ручное разблокирование

В некоторых ситуациях может потребоваться ручное разблокирование блокировки (например, при неисправностях или в аварийной ситуации). После разблокирования необходимо выполнить проверку работоспособности.

Для получения дополнительной информации см. стандарт EN ISO 14119:2013, раздел 5.7.5.1. Устройство может иметь описанные ниже функции разблокирования.

Вспомогательная разблокировка

При функциональных неполадках блокировочное устройство можно деблокировать с помощью вспомогательной разблокировки независимо от состояния электромагнита.

При использовании вспомогательной разблокировки размыкаются контакты . Эти контакты должны подавать команду стопа.

Использование вспомогательной разблокировки

1. Открутить стопорный винт.
 2. Повернуть вспомогательную разблокировку отверткой по стрелке в положение .
- ➔ Блокировочное устройство разблокировано

Важно!

- При ручном разблокировании на исполнительный ключ не должна воздействовать тянущая сила.
- Для защиты от манипулирования необходимо опечатать вспомогательную блокировку перед вводом выключателя в эксплуатацию (например, используя лак от самооткручивания).
- После монтажа и после каждого использования вспомогательной разблокировки требуется снова закрутить и опломбировать стопорный винт (например, лаком от самооткручивания). Момент затяжки: 0,5 Нм.

Разблокировка для эвакуации

Обеспечивает открывание заблокированного защитного устройства без вспомогательных средств изнутри опасной зоны.

Важно!

- Разблокировка для эвакуации должна быть доступна для ручной активации изнутри опасной зоны без использования вспомогательных средств.
- Разблокировка для эвакуации должна быть недоступна снаружи.
- При ручном разблокировании на исполнительный ключ не должна воздействовать тянущая сила.
- Разблокировка для эвакуации соответствует требованиям категории В согласно стандарту EN ISO 13849-1.

При использовании разблокировки для эвакуации размыкаются контакты . Эти контакты должны подавать команду стопа.

Аварийная разблокировка

Обеспечивает открывание заблокированного защитного устройства без вспомогательных средств снаружи опасной зоны.

Важно!

- Аварийная разблокировка должна быть доступна для ручной активации снаружи опасной зоны без использования вспомогательных средств.
- На аварийной разблокировке должна иметься информация о том, что ее разрешается использовать только в аварийной ситуации.
- При ручном разблокировании на исполнительный ключ не должна воздействовать тянущая сила.
- Функция разблокирования соответствует всем дополнительным требованиям стандарта EN ISO 14119.
- Аварийная разблокировка соответствует требованиям категории В согласно стандарту EN ISO 13849-1.

При использовании аварийной разблокировки размыкаются контакты . Эти контакты должны подавать команду стопа.

Монтаж

УКАЗАНИЕ

Повреждения устройства из-за неправильной установки и неподходящих условий окружающей среды

- Запрещается использовать предохранительный выключатель и исполнительный ключ в качестве упора.
- Необходимо соблюдать требования стандарта EN ISO 14119:2013, разделы 5.2 и 5.3, относительно крепления предохранительного выключателя и исполнительного ключа.
- Необходимо соблюдать требования стандарта EN ISO 14119:2013, раздел 7, относительно уменьшения возможностей манипуляций с запорным устройством.
- Необходимо защитить головку выключателя от повреждений, а также проникновения посторонних частиц, например, стружки, песка, материалов для струйной обработки и т. д.
- Указанная степень защиты IP действительна только при правильно затянутых винтах крышки, кабельных вводах и соединительных штекерах. Соблюдать моменты затяжки.
- Стопорный винт вспомогательной разблокировки требуется опломбировать перед вводом в эксплуатацию. (например, лаком от самооткручивания).

Изменение направления действия





Рис. 1. Изменение направления действия

1. Ослабить винты на головке исполнительного ключа.
2. Установить требуемое направление.
3. Затянуть винты с моментом затяжки 1,5 Нм.
4. Закрыть неиспользуемую прорезь для ключа прилагаемой крышкой.

Электрическое подключение

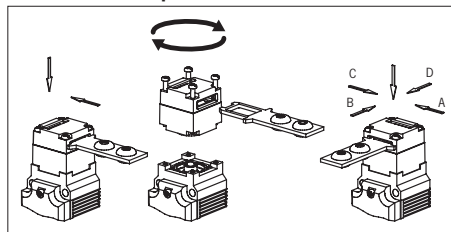
⚠ ПРЕДУПРЕЖДЕНИЕ



Утеря функции обеспечения безопасности из-за неверного подключения.

- Использовать для функций безопасности только безопасные контакты ( и .
- При выборе изоляционного материала или многопроволочного гибкого провода учитывать требуемую стойкость к температуре, а также механическую прочность!
- Чтобы обеспечить надежный контакт, следует снять изоляцию с отдельных жил на длину 6⁻¹ мм.

Применение предохранительного выключателя в качестве блокировочного устройства для защиты обслуживающего персонала

Необходимо использовать минимум один контакт . Он сигнализирует о состоянии блокировки (см. схему контактов на Рис. 3).

Применение предохранительного выключателя в качестве блокировочного устройства для защиты производственного процесса

Необходимо использовать минимум один контакт . Также возможно использование контактов с символом  (см. схему контактов на Рис. 3).

Для устройств со штекерным соединителем действует следующее требование:

- Проследить за герметичностью штекерного соединителя.

Для устройств с кабельным вводом действует следующее требование:

1. Открыть необходимое отверстие для ввода с помощью подходящего инструмента.
2. Установить кабельный ввод с соответствующей степенью защиты IP.

3. Затем подсоединить и затянуть клеммы с моментом затяжки 0,5 Нм (см. схему контактов на Рис. 3).
4. Проследить за герметичностью кабельного ввода.
5. Закрыть и закрутить крышку выключателя (момент затяжки 1,5 Нм).

Проверка работоспособности

⚠ ПРЕДУПРЕЖДЕНИЕ

Несчастный случай со смертельным исходом из-за ошибок при проверке работоспособности.

- Перед проверкой работоспособности следует убедиться в том, что в опасной зоне отсутствуют люди.
- Необходимо соблюдать действующие предписания по технике безопасности.

После монтажа и подключения и после устранения каждой неисправности необходимо проверить работоспособность устройства.

При этом используется следующий порядок действий:

Проверка работоспособности механических компонентов

Исполнительный ключ должен легко вставляться в головку. Для проверки следует несколько раз закрыть защитное устройство. Также необходимо проверить работоспособность имеющихся ручных разблокировок (кроме вспомогательной).

Проверка работоспособности электрических компонентов

1. Включить рабочее напряжение.
 2. Закрыть все защитные устройства и активировать блокировку.
- ➔ Машина не должна запускаться автоматически.
 - ➔ Защитное устройство не должно открываться.
3. Запустить машину.
 4. Остановить работу машины и разблокировать блокировку.
- ➔ Защитное устройство должно оставаться заблокированным до тех пор, пока не исчезнет риск получения травм (например, из-за холостого хода компонентов машины).
 - ➔ Запуск машины невозможен в течение всего времени, пока блокировка остается разблокированной.

Повторить шаги 2–4 для каждого защитного устройства по отдельности.

Контроль и техническое обслуживание

⚠ ПРЕДУПРЕЖДЕНИЕ

Опасность получения тяжелых травм из-за отказа функции обеспечения безопасности.

- При повреждении или износе необходимо заменить весь выключатель с исполнительным ключом. Замена отдельных деталей или узлов запрещается.
- Необходимо регулярно и после каждой неисправности проверять работоспособность устройства. Указания о возможных интервалах времени см. в стандарте EN ISO 14119:2013, раздел 8.2.

Для обеспечения безаварийной и долговечной работы необходимо проводить следующие проверки:

- безупречность работы функции переключения;
- надежность крепления всех конструктивных элементов;
- отсутствие повреждений, сильных загрязнений, отложений и износа;
- герметичность кабельного ввода;
- ослабление соединений проводов и штекерных соединителей.

Информация. Год выпуска указан в нижнем правом углу заводской таблички.

Исключение ответственности и гарантия

В случае несоблюдения или неисполнения вышеуказанных условий для использования в соответствии с назначением или при проведении возможного технического обслуживания не в соответствии с требованиями ответственность производителя исключается, а гарантия утрачивается.

Указания относительно  us

Для устройств с кабельным вводом действует следующее требование:

Для применения согласно требованиям  us необходимо использовать медный провод, рассчитанный на диапазон температур 60...75 °C.

Для устройств со штекерным соединителем действует следующее требование:

Для эксплуатации и использования в соответствии с требованиями  us необходимо применять источник питания класса 2 (Class 2) согласно UL 1310. Установленные на месте монтажа кабели подключения предохранительных выключателей должны быть отделены от подвижных и стационарно установленных кабелей, а также неизолированных активных деталей других частей оборудования, которые работают с напряжением выше 150 В, на постоянном расстоянии 50,8 мм. Это требование действительно за исключением тех случаев, когда подвижные кабели снабжены подходящими изоляционными материалами, имеющими одинаковую или более высокую электрическую прочность по сравнению с другими важными частями оборудования.

Декларация о соответствии

Данное изделие соответствует требованиям Директивы о машинном оборудовании 2006/42/ЕС.

Декларация о соответствии требованиям ЕС доступна по адресу www.euchner.com. Для поиска требуется ввести номер для заказа устройства в поле Search. Документ доступен в разделе *Downloads*.

Сервисная служба

Адрес сервисной службы:
EUCHNER GmbH + Co. KG
Kohlhammerstraße 16
70771 Leinfelden-Echterdingen
Германия

Телефон сервисной службы:
+49 711 7597-500

Эл. почта:
support@euchner.de

Интернет:
www.euchner.com

Технические характеристики

Параметр	Значение	
Материал корпуса	легкий сплав под давлением	
Степень защиты по EN IEC 60529	IP 67	
Кабельный ввод	IP 65	
Штекерный разъем	IP 65	
Срок службы мех. компонентов	1 x 10 ⁶ циклов переключения	
Диапазон температур	-20...+80 °C	
STA...STA...SR11	-20...+80 °C	
STA...RC18	-20...+70 °C	
Степень загрязнения (снаружи, согл. EN IEC 60947-1)	3 (промышленность)	
Монтажное положение	произвольное	
Макс. скорость пуска	20 м/мин	
Усилие вытягивания (без блокировки)	30 Н	
Удерживающее усилие	20 Н	
Макс. усилие срабатывания	35 Н	
Частота срабатывания	1200/час	
Принцип переключения	коммутирующий элемент замедленного действия	
Материал контактов	серебряный сплав с матовым золочением	
Тип соединения		
STA...	кабельный ввод M20 x 1,5	
STA...SR11	штекерный разъем SR11, 11-пол. + PE	
STA...RC18	штекерный разъем RC18, 18-пол. + PE	
Поперечное сечение провода (жесткого/гибкого)	0,34...1,5 мм ²	
Раб. напряжение для опц. светодиодного индикатора	L024 24 В	
Номинальное напряжение изоляции		
STA...	U _i = 250 В	
STA...SR11, STA...RC18, STA... с разблокировкой для эвакуации	U _i = 50 В	
Ном. импульсное выдерживаемое напряжение		
STA...	U _{imp} = 2,5 кВ	
STA...SR11, STA...RC18	U _{imp} = 1,5 кВ	
Условный ток короткого замыкания	100 А	
Мин. напряжение включения при 10 мА	12 В	
Потребительская категория согл. EN IEC 60947-5-1		
STA...	AC-15 4 А 230 В / DC-13 4 А 24 В	
STA...SR11, STA...RC18, STA... с разблокировкой для эвакуации	AC-15 4 А 50 В / DC-13 4 А 24 В	
Мин. ток включения при 24 В	1 мА	
Защита от короткого замыкания (предохранитель управления) по EN IEC 60269-1	4 А gG	
Конв. тепловой ток I _{th}	4 А	
Рабочее напряжение/мощность магнита		
STA...024	AC/DC	24 В (+10 %/-15 %) 8 Вт
STA...110	AC	110 В (+10 %/-15 %) 10 Вт
STA...230	AC	230 В (+10 %/-15 %) 11 Вт
Продолжительность включения ED	100 %	
Потребляемая мощность	8 Вт	
Блокировочное усилие	F _{max}	F _{2h}
BETAETIGER-S-G-...		
RADIUSBETAETIGER-S-...	3000 Н	2300 Н
BETAETIGER-S-WQ-...	2000 Н	1500 Н
BETAETIGER-S-W-...	1500 Н	1100 Н
BETAETIGER-S-WT-...		
BETAETIGER-S-WQT-...	1000 Н	700 Н
Выключатель с увеличенным удерживающим усилием STA.B..., STA.C...		
Усилие срабатывания при 20 °C	45 Н	
Срок службы удерживающего элемента	1 x 10 ⁶ циклов переключения	
Ограничения при температуре окружающей среды +70...+80 °C		
Потребительская категория	AC-15 2 А	50 В / DC-13 2 А 24 В
STA...SR11		
Конв. тепловой ток I _{th}	2 А	
Защита при коротком замыкании	2 А gG	
Показатели по EN ISO 13849-1		
Контроль защитной блокировки и положения предохранительного устройства		
B ₁₀₀ при DC-13 100 мА/24 В	11,5 x 10 ⁶	



Рис. 2. Размерный чертеж STA... без раструба и STA... с раструбом



Рис. 3. Коммутирующие элементы и функции переключения

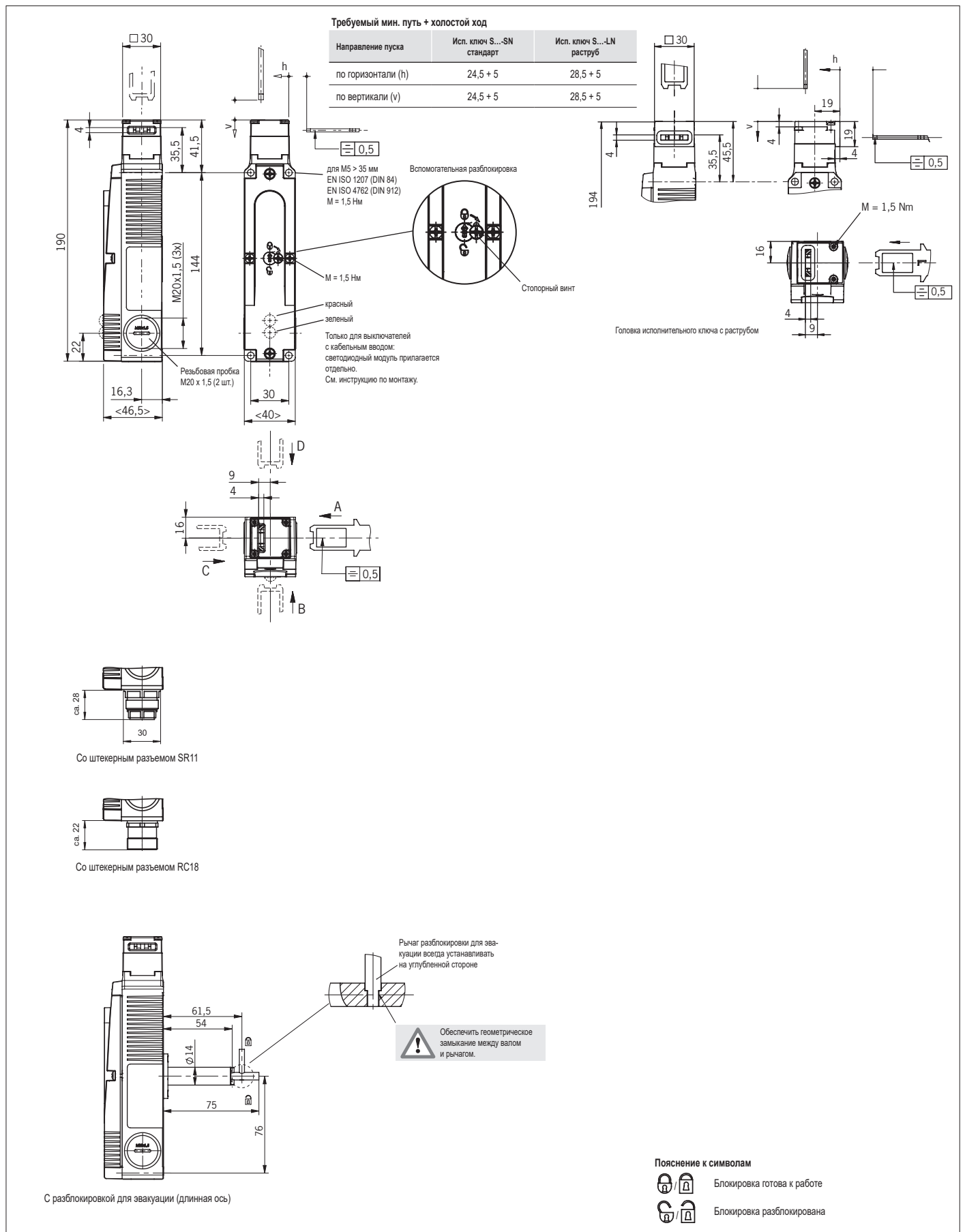
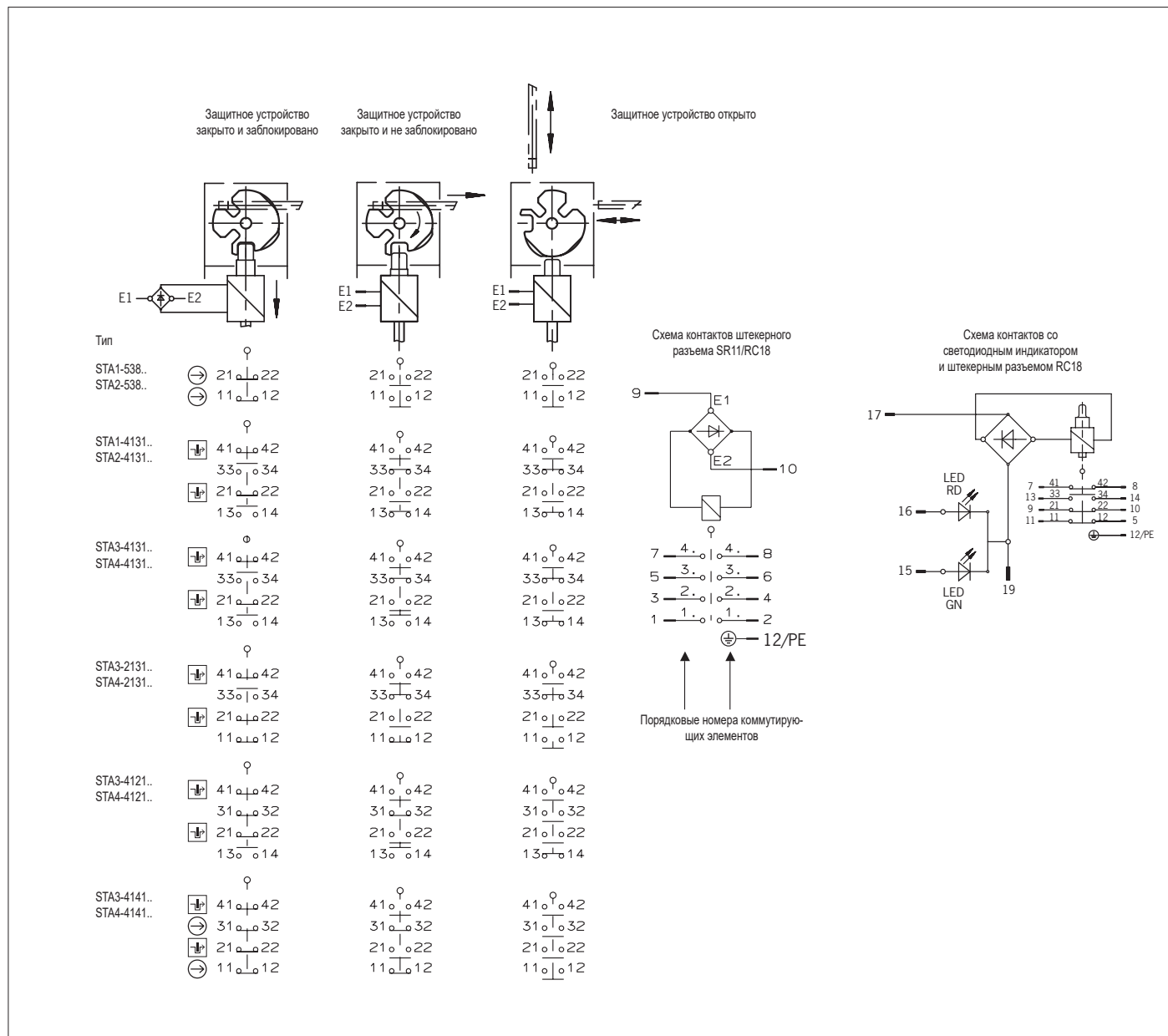
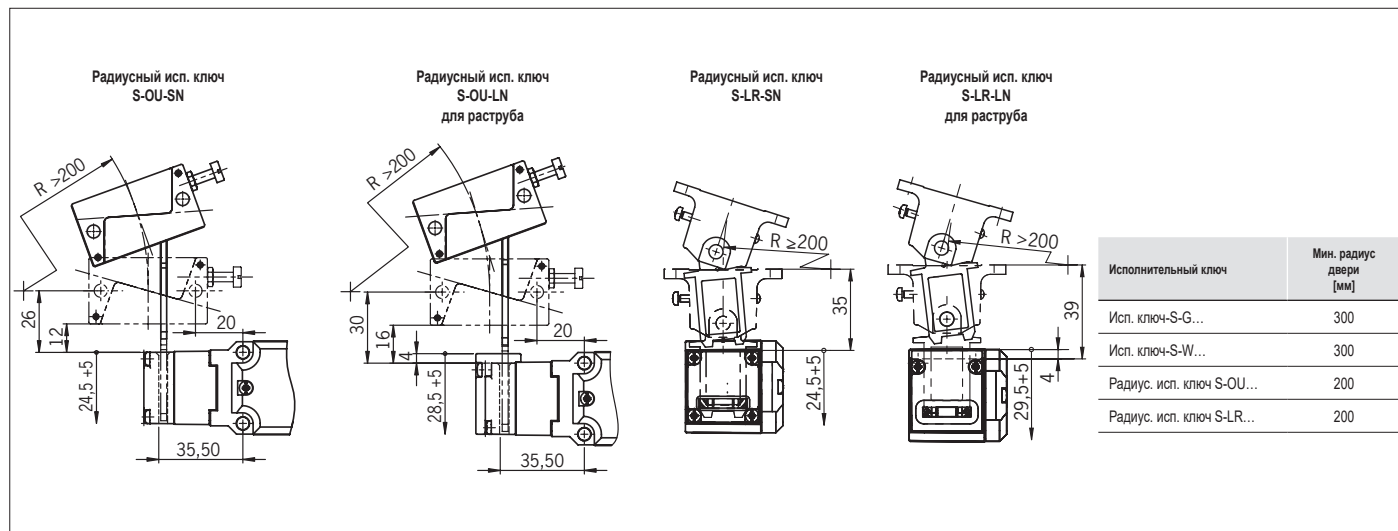

Рис. 4. Мин. значения радиуса открывания двери